

epoca

Vores køkkennyheder

Side 37

Farver i bryggerset

Side 73



Et køkken til dig, ikke alle andre

Alle fortjener et køkken, der er lige så unikt, som de selv er. Vi tror ikke på, at der er én måde at planlægge et køkken på. Vi tror på, at vores kunder finder deres egen måde at gøre tingene på, og vores køkkeneksperter står klar til at hjælpe dem med at finde ud af, præcis hvordan de vil have det til at se ud.

Med Epoqs fleksible løsninger, holdbare produkter, spændende designs og overkommelige priser kan alle få et køkken, der er helt unikt. Ligesom vores kunder.

Derfor er vores mål at give hverdagsglæde, som alle har råd til.



Indhold

DETTE ER EPOQ

Et køkken til dig, ikke alle andre	3
35 års garanti	7

KOM GODT I GANG

5 trin til et nyt køkken	10
Velkommen til køkkenmøde!	13
Ting å tænke på før køb av køkken og bryggers	14
Sådan måler du dit køkken op	17
Kom forberedt! Tegneark	18
De forskellige planløsninger	21
Tjekliste	22
Det kan vi hjælpe dig med	24
Montere selv	26
Her finder du os	28

FIND DIN EGEN STIL

Moderne stil	32
Klassisk stil	34
Tidløst med Shaker-stil	37
Elegant og indbydende eg	43
Elegant bordeaux	46
Nordiske former	50
Luftig og dæmpet blå	56
Hygge og varme toner	60
Populære beige	64
Sæt dit præg på bryggerset	73
Garderobe med det lille ekstra	78
Nye farver i Trendserien	80

DESIGN EFTER DINE BEHOV

Vælg det rigtige lys til køkkenet	84
Smart opbevaring	90
Vælg de hvidevarer, der passer bedst til dig	94
Epoq hvidevarer	102

SORTIMENT

Trend Greige & Gloss	108
Trend Sand	112
Edge Dark Oak/Trend Sand	116
Trend Umber & Edge Black Ash	122
Edge Black Ash	126
Integra Steel Grey	132
Heritage Light Grey	136
Integra Chalk	142
Trend Sage	144
Trend Sage & Classic White	150
Heritage Blue Grey	156
Core Blue Grey (Bryggers)	160
Trend Sand (Bryggers)	164
Trend Moss Green (Bryggers)	168
Heritage Blue Grey (Bryggers)	174
Få mer ut av plassen på vaskerommet	178

PRODUKTUDVALG

Fronter	182
Guide til bordplader	184
Vaske	194
Vandhane	198
Greb og knopper	206
Instagram	211
Smart belysning til køkkenet	213
Skabsmoduler i to farver	216
Click!	217
Oversigt over skabsmoduler	218
Oversigt over viste hvidevarer i køkkenet	230
Oversigt over viste hvidevarer i bryggers	231



35 års garanti på alle vores køkkener

Et nyt køkken skal kunne anvendes til lidt af hvert. Derfor skal det kunne holde til mere end bare tidens tand.

Vores køkkener er omfattet af en garanti på hele 35 år. Det betyder, at vi stiller strenge krav til materialernes kvalitet, så skuffer og låger åbner og lukker uden problemer – år efter år.

Bordplader og håndvaske bliver ved med at være fuldt funktionelle på trods af belastninger og brug over lang tid.

Alle vores produkter bliver testet grundigt. Skuffer og låger skal blandt andet kunne åbnes og lukkes mere end 120.000 gange, uden at de går i stykker. Hvis der står, at bordpladen tåler varme, kan vi garantere, at det er gået heldt for sig i vores testlaboratorium.

Takket være vores garantier er der ingen grund til bekymring.

Det kan vi garantere.

Kom godt
i gang

5 trin til et nyt køkken

Uanset om du vil have lidt eller meget hjælp med at planlægge dit køkken, hjælper vi dig med at nå i mål. Her er de fem vigtigste trin på vejen til dit nye køkken:



1

Find inspiration og din helt egen stil

Start med at overveje, hvilke materialer, former og farver du kan lide. Det er helt ok, hvis du er i tvivl – vi hjælper dig gerne med at træffe de rigtige valg.



2

Gå i gang med at planlægge

Lokalets størrelse og udformning er afgørende for, hvordan du kan vælge at indrette dit køkken. Mål op, hvor meget plads du har til rådighed. Hvis du synes, at det er svært at måle op selv, hjælper vi dig gerne med det.

Det er en god idé at lægge et budget, så planlægningen bliver så enkel som mulig. Prisen på et nyt køkken afhænger af størrelse, materialevalg og design.

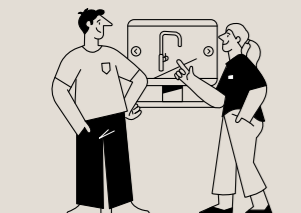

3

Køkkenmøde

Uanset om du vil komme forbi et af Elgigantens varehuse, eller holde et digitalt møde, afsætter vi altid mindst 90 minutter til at finde den optimale løsning for dig. Vi tilbyder lige så mange køkkenmøder, som du har brug for, og tjenesten er naturligvis uforpligtende!



4

Få alt leveret til døren

Efter bestillingen er gennemført, kan du tracke din leverance og følge dit nye køkken hele vejen, til din hoveddør.

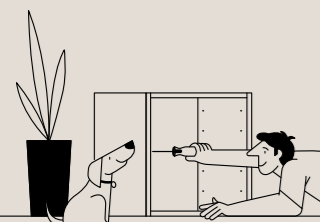

5

Montering

Alle vores køkkenelementer er produceret, så de er lette at samle. Hvis du følger vores monteringsvejledning og vores monteringsvideoer, er der ikke lang vej til et færdigmonteret køkken.





Velkommen til køkkenmøde!

Når du skal have nyt køkken, er der meget at overveje - det ved vi alt om! Derfor tilbyder vi gratis og uforpligtende køkkenmøder med vores uddannede køkkenspecialter. Brug den tid du behøver, og lad os hjælpe dig i mål.

En stor del af forarbejdet sker på tegnebrættet. Vores køkkenspecialter afsætter altid 90 minutter til at hjælpe dig med at realisere din køkkendrøm - fra planlægning og tegning til bestilling. Du bestemmer selv, om du vil have vejledning hjemmefra eller i butikken - vælg det, der passer dig bedst.

Sådan foregår et køkkenmøde:

- Planlægge og designe køkkenet
- Fastsætte budgetramme og designvalg
- Anbefale produkter og løsninger, der passer til dine behov
- Bestille køkkenet og hjælpe med finansiering og montering, hvis det ønskes

Gå i gang med at planlægge i forvejen

Vi anbefaler, at du forbereder dig lidt inden køkkenmødet. Tænk over budget og stil - valg af materialer og små detaljer kan nemlig gøre en stor forskel for prisen. For eksempel er laminat billigere end sten, og skabe er billigere end skuffer, så ved at vælge smart kan du få lige præcis det køkken, du drømmer om, til den pris, du har bestemt. På side 65 kan du læse mere om, hvad der påvirker den samlede pris.

Tjekliste

Vi har lavet en tjekliste til planlægning af nyt køkken. Tænk disse punkter igennem, og tag tjeklisten med, når du skal tale med en af vores køkkenspecialter. Så har I et godt udgangspunkt, når I skal tale sammen.

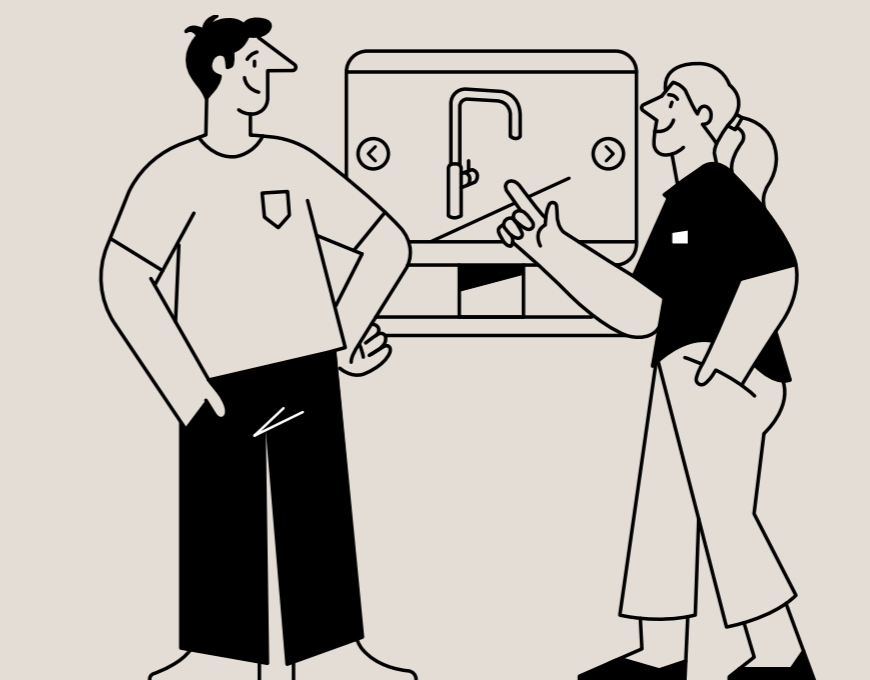

Husk!

Vi mødes gerne digitalt! En fordel ved et digitalt møde er, at du kan vise os dit eksisterende køkken. Det gør det nemmere for os at forstå din situation og komme med forslag til forbedringer. Efter det første møde kan du også få hjælp og vejledning via telefon og e-mail - sammen kommer vi helt i mål.

Hvad skal du tænke på, før du køber køkken eller bryggers?

1

Hvordan bor du?

Din boligs størrelse er afgørende for, hvad du har plads til. Bor du stort eller småt? Er der højt til loftet, eller går vinduerne helt ned til gulvet? Har du et køkken-alrum, eller er der et lille rum, der kan forvandles til dit nye bryggers? Rummenes størrelse er afgørende for din indretning, og for hvilke funktioner og løsninger der egner sig bedst.

2

Hvordan bruger du dit køkken og bryggers?

Du skal som noget af det første tænke på, hvad du skal bruge rummene til. Skal du lave meget mad i køkkenet? Til få eller mange? Skal der være plads til at lave lektier, studere eller arbejde? Skal bryggerset kun bruges til vask eller kombineres med et badeværelse? Hvem bruger rummene, og hvor mange personer bruger dem? Det er vigtige spørgsmål, der skal besvares, for at få en funktionel og velfungerende bolig.

3

Design og materialer fås i alle prisklasser

Noget af det bedste ved renoveringen er at indrette køkkenet eller bryggerset med materialer, former og farver, du kan lide. Vi tilbyder et bredt udvalg af fronter, bordplader, vaske, vandhane, indretningsløsninger og hvidevarer. Det er en god idé at overveje, hvilket udtryk du vil have, men samtidig også, hvilke typer materialer der passer til din brug og dine behov, da det også vil påvirke den samlede pris.

4

Hvilken type bordplade passer dig?

Du kan gøre designprocessen meget enklere ved at overveje dit budget. Valget af bordplade kan fx. have stor betydning for prisen. Der er utallige valgmuligheder, og vi har alt fra laminat og linoleum til massivt træ, avonit, keramik og andre natursten. Der kan være stor forskel på udtrykket og prisen på laminat – det billigste alternativ – og natursten som granit og marmor.

5

Skabenes indretning påvirker både funktionalitet og fleksibilitet

Hylder eller skuffer? Hylder er et billigere alternativ, mens skuffer give bedre orden og overblik. Skuffer kan også indrettes med et utal af funktionelle løsninger og inddelinger, så pladsen udnyttes fuldt ud.

6

Hvidevarer kan være en smart investering for dig og miljøet

Fritstående eller indbyggede hvidevarer? Hvilket udseende ønsker du? Er familien så stor, at du skal have et større køleskab eller en større fryser? Er der kun kort tid mellem skole og fritidsaktiviteter? Så kan en mikroovn være en god løsning.

7

Skal du gøre det hele selv, eller få nogen til det?

Vores køkkener og bryggers leveres fladpakket med en detaljeret monteringsvejledning, så du nemt selv kan sætte det hele sammen. Samtidig hjælper vi dig gerne med monteringen, hvis du ønsker det. Vi samarbejder med dygtige montører over hele landet.





Sådan måler du dit køkken op



Det er vigtigt at have gode og præcise mål på det rum, hvor køkkenet skal være. Her finder du vores bedste tips til en vellykket opmåling.

- 1. Udformning af rum og vægge:** Tegn rummets udformning op, og skriv mål på alle vægge. Husk at måle fra væg til væg og ikke fra liste til liste.
 - 2. Lofthøjde:** Husk at tage mål flere steder i rummet for at finde den rigtige højde.
 - 3. Døre og åbninger:** Mål og angiv højde og bredde på døre og åbninger, inklusiv lister. Husk at notere, hvilken vej døren(e) åbnes.
 - 4. Vinduer:** Mål og angiv vinduerne inklusive lister og bredden på eventuelle vindueskarme. Angiv også, hvor højt oppe fra gulvet, vinduet er monteret.
 - 5. Placering af vand:** Mål og angiv centermålet for vand- og afløbsrør. Mål fra det nærmeste hjørne til centrum af røret. Angiv også den samlede bredde fra vandrørets yderkant til afløbsrørets yderkant.
 - 6. Placering af strømkilder:** Mål og angiv centermålet for strømkilderne. Mål fra det nærmeste hjørne til strømkildens centrum, og husk afstanden fra gulvet og op til centrum. Husk også målene for emhættens strømkilde.
 - 7. Ventilation:** Mål og angiv centermålet for blæser eller ventilationsrør. Mål fra nærmeste hjørne til centrum af blæser/ventilationskanal.
 - 8. Faste elementer:** Mål, tegn, eller angiv faste elementer, der kan have betydning for løsningen. Det kan for eksempel være søjler, trapper, radiator, hævet gulv, pejs, skorsten og loftsbjælker.
 - 9. Lægter:** Mål og angiv, hvor i væggene lægterne sidder.
 - 10. Varmtvandsbeholder:** Tegn og angiv mål. Hvis du ikke har adgang til selve varmtvandsbeholderen, kan du angive højde og bredde på det skab eller hulrum, som den står i.
- II. Lister:** Tænk over, hvilken slags lister der skal være i køkkenet – og om du overhovedet vil have lister. Nogle gange kan det være en god idé at afslutte listerne dér, hvor de støder op mod køkkenelementerne. Angiv eventuelle loftslisters dybde.
- 12. Opmåling:** Endelig anbefaler vi, at du måler flere steder i lokalet – skævheder er nemlig mere udbredt, end man skulle tro. Det er også en rigtig god idé at tage billeder. Husk at angive målene i millimeter.

Husk!

Det er utroligt vigtigt at være nøjagtig, når du måler køkkenet op. Hvis det bliver for overvældende, kan du overlade arbejdet til os og i stedet bruge tiden på at planlægge interiør og indretningsdetaljer!

Kom forberedt! Tegneark

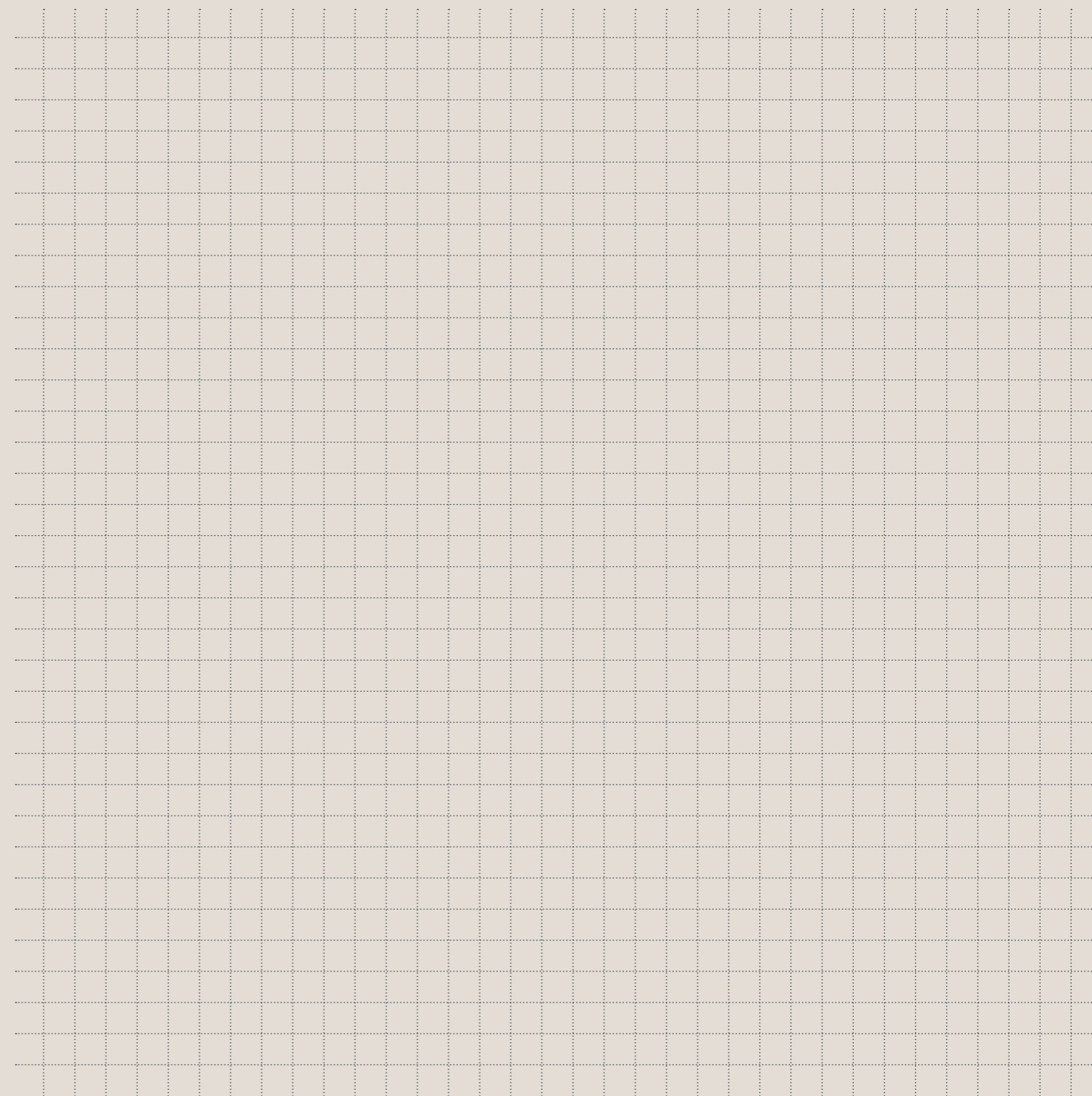
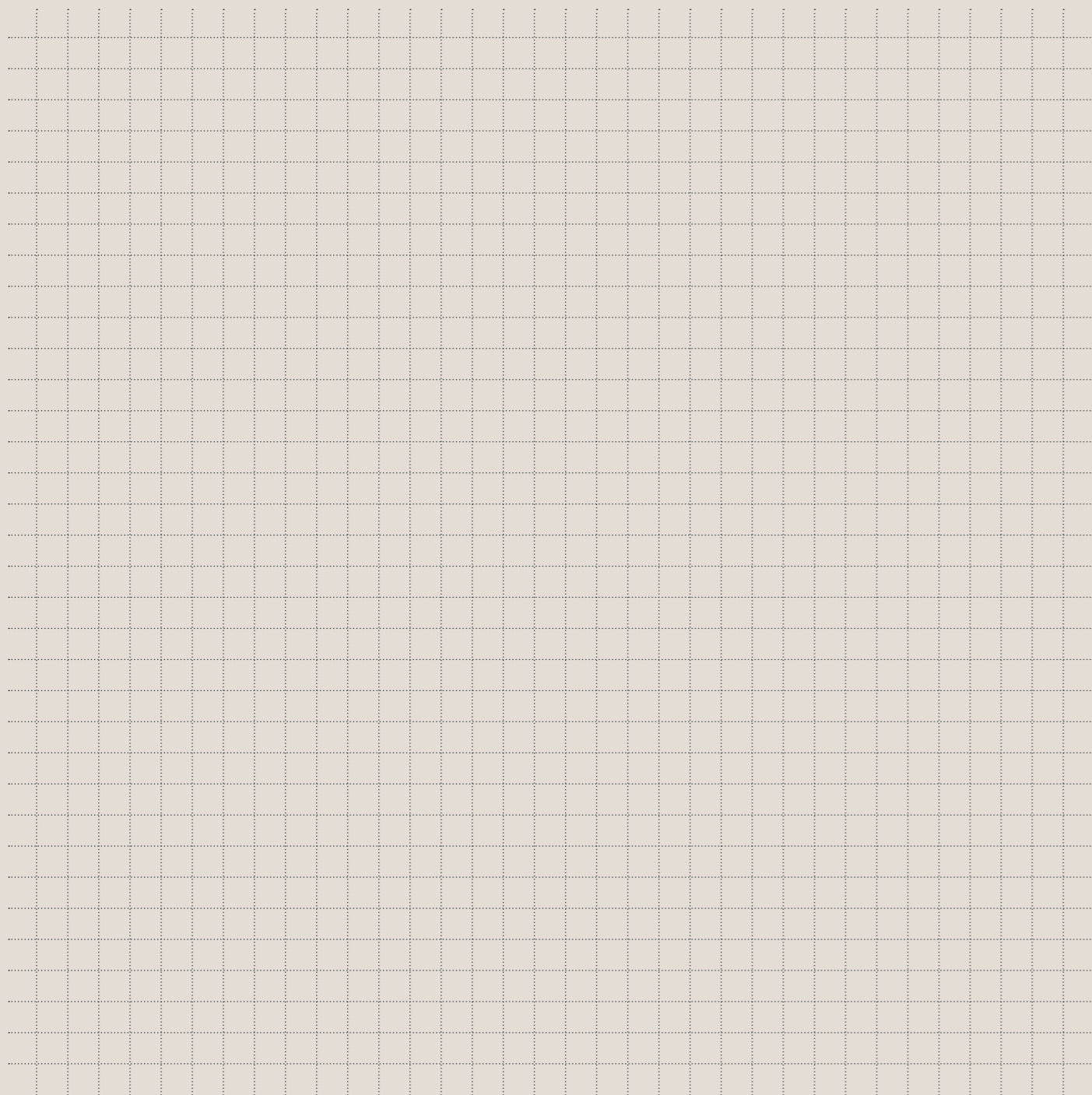

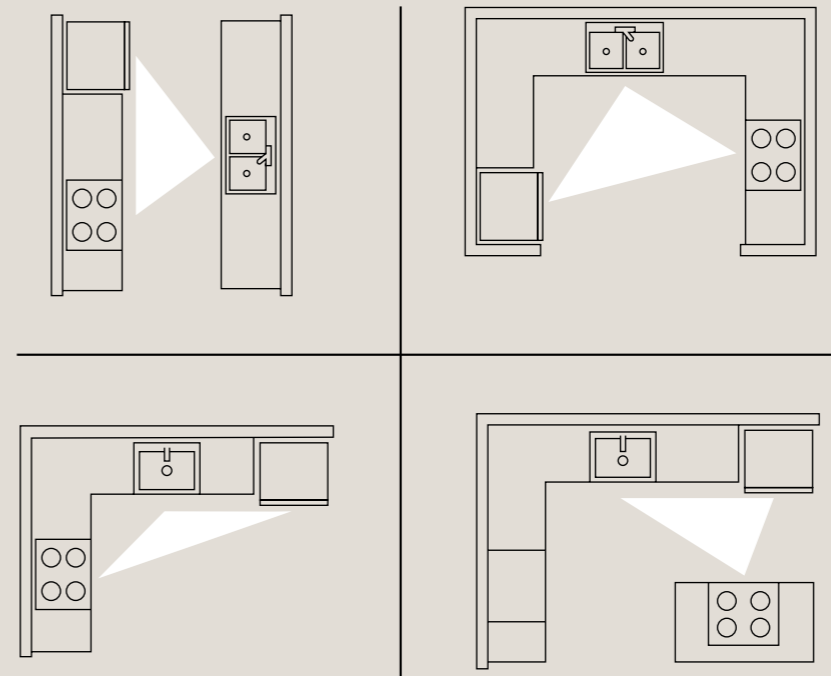

Arbejdstrekanten

"Arbejdstrekanten" er et begreb, som beskriver, hvordan man arbejder mellem de tre vigtigste arbejdszoner i et køkken: køkkenvasken, køleskabet og komfuret. For at kunne arbejde så komfortabelt som muligt, er det vigtigt, at man kan flytte råvarer, gryder og sig selv så effektivt som muligt. Derfor er det vigtigt, at de tre arbejdszoner er placeret smart i forhold til hinanden. Ved at tegne en linje mellem de tre zoner kan man måle, hvor effektiv løsningen er. Princippet er, at jo kortere linjen er, desto mere effektiv kommer du til at arbejde.

De forskellige planløsninger

Der findes mange forskellige planløsninger, men de mest udbredte er: I-køkken, L-køkken, U-køkken og parallelkøkken. Disse planløsninger beskriver, hvordan man bevæger sig i køkkenet, og hvilke typer vægge man anvender til at bygge rummet.

Tip!

Et gennemtænkt køkken giver det bedste arbejdsflow. Bestil et uforpligtende køkkenmøde hos Epoq – så hjælper vores køkkenkonsulenter dig med at finde den bedste løsning.

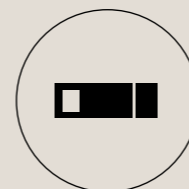

I-køkken
Et I-køkken er et lige køkken, hvor alle elementerne placeres langs én væg. Denne planløsning anvendes primært, når rummet er langt og smalt samt i åbne løsninger.

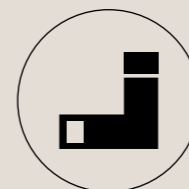

L-køkken
Et L-køkken betragtes som den mest arbejds effektive planløsning, eftersom der er kort afstand mellem de tre vigtigste arbejdszoner. L-køkkenet passer fint i et kvadratisk rum eller et rum, hvor lange vægge mødes i en ret vinkel.

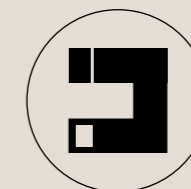

U-køkken
Et U-køkken er indrettet langs tre sammenhængende vægge. Fordelen ved denne planløsning er, at man nemt kan flytte sig mellem alle områderne. Ulempen er, at pladsen kan blive trang, når flere personer opholder sig i køkkenet samtidig.

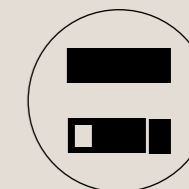

Parallelkøkken
Et parallelkøkken løber langs to parallelle vægge. Et I-køkken kan blive et parallelkøkken ved hjælp af en køkkenø, hvor man med fordel kan placere kogeplade og håndvask. Så står man med ansigtet ud mod rummet, hvilket gør madlavningen mere social.

Tjekliste

En tjekliste er en god start, når du planlægger et nyt køkken eller bryggers.

Overvej disse punkter, og tag tjeklisten med, når du skal tale med en af vores køkkenspecialister.

Det giver jer et godt udgangspunkt, når I skal arbejde sammen.

Er der noget, du er i tvivl om, kan køkkenspecialisten hjælpe dig.

HVEM ER DU, OG HVORDAN BOR DU?

Hvor stort er dit budget?

Hvad er projektets tidsperspektiv?

Hvilken slags bolig bor du i?

Bygger du nyt, eller renoverer du?

Nyt Renoverer Andet

Hvilken slags aftræk har du i boligen?

Fx direkte udluftning, central emhætte, recirkulation.

Hvilke typer vægge er der i rummet?

Fx mur, beton, gipsplader, massivt træ osv.

Hvor mange bor der i boligen?

Hvor mange skal bruge køkkenet/bryggeret?

Hvilke ting kan du lide i dit nuværende køkken/bryggers?

Hvad er vigtigt for dig i dit nye køkken/bryggers?

Hvad skal der ikke være i dit nye køkken/bryggers?

Hvordan planlægger du monteringen?

Monterer selv Håndværker
 Ved ikke Ønsker tilbud

Ved levering: Hvordan skal varerne leveres hjemme hos dig?

Er der noget, vi bør være opmærksom på, som smalle veje, fæрге, etage, elevator og smalle, stejle trapper eller lignende?

Er det noget, du ved, du vil vide mere om eller skal have hjælp til?

GENERELT

Hvor høje skal højskabene være:

233cm 211cm Andet:

Bordplademateriale

Laminat Kompaktlaminat Massivt træ
 Linoleum Dekton Granit
 Akryl Quartz

Vask

1 kumme 1,5 kumme 2 kummer
 Med afløbsbakke Uden afløbsbakke

Vandhane og tilbehør

Udtræksbruser Kulsyre Afkøler
 Filtreret vand Kogende vand
 Sæbedispenser

Belysning

Lysliste Spots
 Skuffebelysning Skabsbelysning

Stikkontakter

Pop-up Vægmonteret Indbygget

HVIDEVARER

Ovn

Indbygget Fritstående
 Under bord I højskab
 I lavere højskab (141 cm)

Hvor mange ovne vil du have?

Hvilken slags ovn vil du have?

Standard Dampovn Kombiovn
 Kompakt ovn Mikroovn

Varmeskuffe

Ja Nej

Kogeplade

Keramisk Induktion Gas
 30-60 70-90 100+
 Standard 4 zoner Wok Ekstra store zoner
 Varmezone
 Kogeplade med indbygget emhætte

Emhætte

Skabsmonteret Frithængende
 Loftsmonteret Vægmonteret
 Indbygget i kogeplade

Opvaskemaskine

Indbygget Fritstående på bord
 Standard Skuffe
 45 cm 60 cm

Køl og frys

Integreret Fritstående Køleskab
 Fryseskab Kombiskab Side-by-side
 Køleskuffe

Kaffemaskine

Integreret Fritstående på bord

Vinkøleskab

Under bord I højskab Fritstående
 Skuffe 15-50 60-80

Andre hvidevarer

BRYGGERS

Vaskemaskine Tørretumbler
 Vaskemaskine med tørretumbler
 Tørreskab

Er der noget, du skal have flere oplysninger om eller hjælp med?

Det kan vi hjælpe dig med

Det er en omfattende proces at købe et nyt køkken, og den kan være både spændende og en smule overvældende. Vi tilbyder flere forskellige tjenester, som hjælper dig godt på vej til dit drømmekøkken. Du kan skræddersy din egen pakke og kombinere tjenester efter dine behov. Derfor er det vigtigt, at du som kunde involverer dig i processen og afsætter tid til den. Det giver en bedre planlægning og den bedst mulige gennemførelse af dit køkkenprojekt.



Opmåling

Er du usikker på, hvordan du måler rummet op korrekt? Det er ikke noget problem! Du kan nemlig overlade opmålingen til vores samarbejdspartner. Du skal bare komme en tur forbi et Elgiganten varehus og tale med en af vores køkkenspecialister, så hjælper de dig.

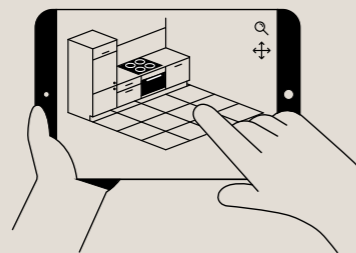

Uforpligtende køkkenmøde

Vil du have god og professionel rådgivning, inden du bestemmer dig for en køkkenløsning? Bestil et uforpligtende møde med en af vores uddannede køkkenspecialister – så kan du være helt tryk ved, at den løsning, I kommer frem til, er den bedste for dig og dit hjem.



Finansiering

Vil du vente med at betale eller dele betalingen op? Det har vi naturligvis fuld forståelse for! Med vores finansierings-tjenester kan du enkelt vælge den betalingsform, der passer dig bedst, så du kan købe dit drømmekøkken, når du har brug for det.

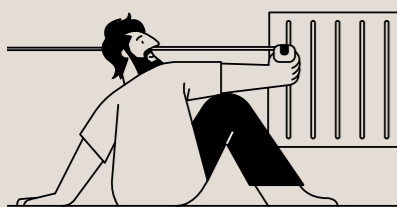

Kontrolopmåling

Når du og vores specialist er færdige med at tegne køkkenet eller bryggerset, er det en god ide at kontrollere, om det også fungerer i virkeligheden. Denne tjeneste omfatter en helhedsvurdering af den løsning, som du og eksperten har planlagt, i forhold til det sted, hvor køkkenet skal monteres.

Tjenesten omfatter også en kontrolmåling af rummet, placering af strøm og vand og eventuelle andre tjenester, der er nødvendige for at skabe et helt nyt køkken.



Levering med sporing

For at du skal føle dig helt tryk ved, at dit køkken er på vej hjem til dig, kan du spore leveringen. Dermed kan du følge forsendelsen og undgå at rive det gamle køkken ned, inden det nye er leveret.



Montere selv...

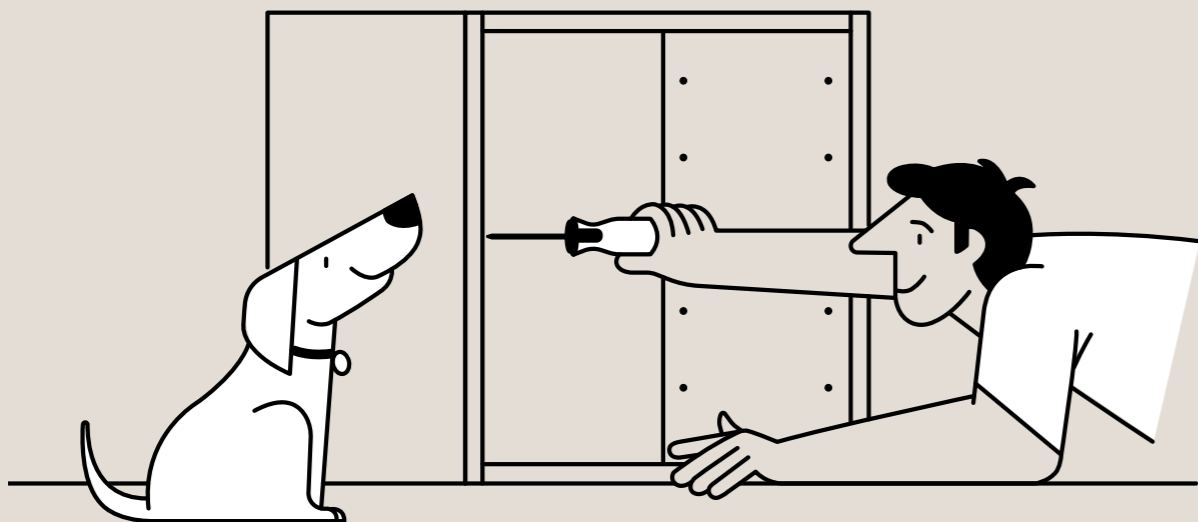

Til dig, der skal montere selv

Der er meget at gøre, fra du river det gamle køkken ned, til det nye er klar til brug. Vores produkter er skabt til at være nemme at montere og leveres med en detaljeret monteringsanvisning. Her får du en guide fra A til Z til, hvordan du får monteringen til at gå som smurt.

Videoguide: Montering trin for trin

Vi anbefaler, at du ser videoserien "Køkkenmontering trin for trin". Den giver dig et godt overblik over, hvad det indebærer at sammensætte et køkken og er desuden guld værd, hvis du kører fast undervejs. Med 120 videoer får du svar på alt fra, hvordan du tilpasser samlinger mellem skabe til skæring af pyntelister.

Før og ved levering

- Klargør lokalet. (Kontrollér, at gulv og vægge er lige, og find ud af, om du bør lægge nyt gulv eller nye fliser, og om du bør male væggene).
- Bestil elektriker og blikkenslager.
- Vi anbefaler, at du venter med at rive det gamle køkken ned, indtil du har modtaget det nye køkken og tjekket leverancen.
- Du skal tage imod leverancen personligt.
- Sørg for, at der er plads til leverancen.
- Kontrollér, at antal kolli er korrekt, og at dit navn står på alle kolli, inden du åbner dem.

- Kontrollér, at der ikke er synlige skader på emballage/varer. Informer chaufføren om eventuelle skader.

Efter levering

- Du bør afsætte et par timer til gennemgang for at sikre, at leverancen er korrekt.
- Kontrollér, at du har fået de produkter, du har bestilt, ved at tjekke fragtsedlen.
- Hvis du finder fejl eller mangler i din køkkenleverance, skal du kontakte kundeservice, så de kan korrigere din bestilling.
- Opbevar alle dele tørt og ved stuetemperatur, indtil de skal monteres.
- Husk, at bordplader skal ligge plant.

Inden montering

- Det er vigtigt at sortere køkkendelene, inden du begynder at sætte dem sammen.
- Læg fronter for sig, moduler for sig og skuffer for sig.
- Læg gavle/dæksider, lister og vægpiller for sig.
- Læg alle små og bevægelige dele for sig, og tag monteringsanvisningen, som ligger sammen med disse, frem.
- Læs monteringsanvisningen grundigt.
- Skal du have spots eller anden belysning under køkkenskabene? Overvej, hvordan de skal monteres.

Ved montering

- Sørg for at have en tegning over det nye køkken ved hånden, og gennemgå den også sammen med eventuelle håndværkere.
- Find det nødvendige værktøj frem.
- Læg monteringsanvisningerne foran dig, og følg dem til punkt og prikke.
- Start med et hjørneskab, og arbejd dig udad.
- Højskabe kan kræve specialtilpasning såsom ekstra skinner og hylde.
- Vær ekstra omhyggelig, når du monterer integrerede hvidevarer. Visse skabe kan kræve specialtilpasning, tjek derfor hvidevarernes dybde, bredde og højde i forhold til skabene.
- Til sidst monterer du skuffe- og lågefronter samt greb.

Klik køkkenskabe sammen som parketgulve?

Hvis du vil gøre monteringen endnu nemmere, har vi også Click-moduler, som gør det muligt at montere helt uden brug af værktøj. Metoden garanterer rette vinkler og et professionelt resultat på kortere tid.

...eller få andre til det?

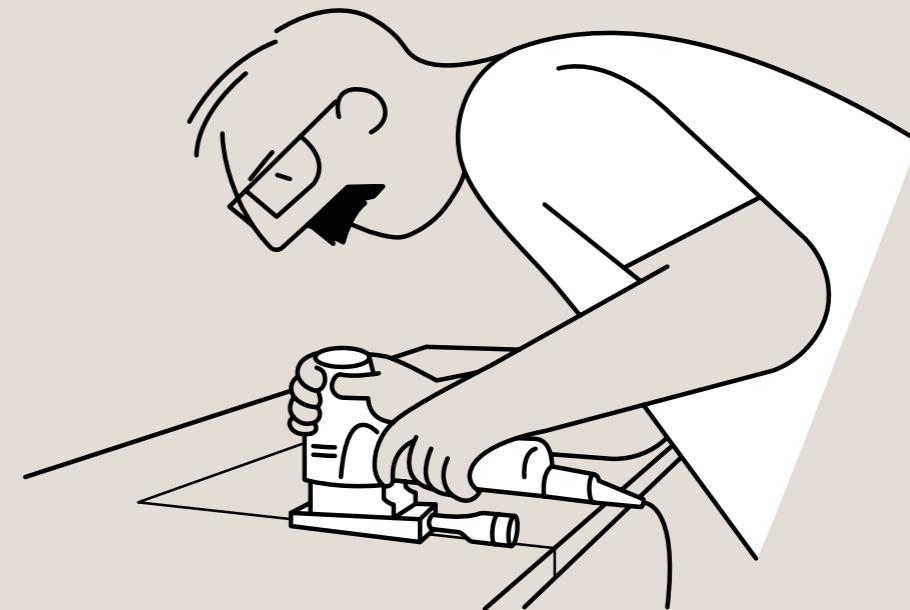

Til dig, der vil bestille montering

Selvom du overlader monteringen til professionelle, er gode forberedelser alfa og omega. Her har vi samlet nogle tips, som gør montørens arbejde enklere og giver bedre resultater.

Før og ved levering

- Vælg, hvor meget du selv vil renovere.
- Klargør lokalet. (Kontrollér, at gulv og vægge er lige. Find ud af, om du bør lægge nyt gulv eller nye fliser, og om du bør male væggene).
- Afstem dine planer med den håndværker, der skal montere køkkenet.
- Bestil elektriker og blikkenslager, og sørg for god koordinering med montøren.
- Vi anbefaler, at du venter med at rive det gamle køkken ned, indtil du har modtaget det nye køkken og tjekket leverancen.
- Vær til stede ved leveringen.
- Sørg for, at der er plads til leverancen.
- Kontrollér, at antal kolli er korrekt, og at dit navn står på alle kolli, inden du åbner dem.
- Kontrollér, at der ikke er synlige skader på emballage/varer. Informer chaufføren om eventuelle skader.

Efter levering

- Du bør afsætte et par timer til gennemgang for at sikre, at leverancen er korrekt.
- Kontroller, at du har fået de produkter, du har bestilt, ved at tjekke fragtsedlen.
- Hvis du finder fejl eller mangler i din køkkenleverance, skal du kontakte kundeservice, så de kan korrigere din bestilling.
- Opbevar alle dele tørt og ved stuetemperatur, indtil de skal monteres.
- Husk, at bordplader skal ligge plant.

Inden montering

- Inden montøren kommer, skal leverancen være kontrolleret og komplet.
- Husk at informere montøren, hvis der er mangler, som gør, at opstart af monteringen skal udsættes.

Fladpakker af hensyn til prisen og miljøet

Vi leverer køkkener i fladpakker, fordi det giver lavere priser, større fleksibilitet og er bedre for miljøet.

Et køkken i fladpakker fylder mindre, så vores lastbiler kan fragte mere ad gangen og køre færre ture.

På den måde sænker vi både omkostningerne og klimaaftrykket. Smart, ikke sandt?

Her finder du os

1 Jylland Nord
Elgiganten Ålborg

2 Jylland Syd
Elgiganten Kolding
Elgiganten Skejby

3 Fyn
Elgiganten Odense

4 Sjælland
Elgiganten Fields
Elgiganten Gentofte
Elgiganten Glostrup
Elgiganten Taastrup



Find din
egen stil

Moderne stil

Innovative løsninger kombineret med spændende farver og materialer er centrale elementer, når du vælger et køkken i moderne stil.

Køkkenløsninger i moderne stil tager ofte udgangspunkt i rene linjer og glatte overflader, der giver køkkenet et minimalistisk og stilrent udtryk. De har ofte dekorative elementer i industrielle materialer som glas, akryl og metal.

Selv om farverne i den moderne stil ofte er neutrale, bliver det stadig mere populært at tage stærkere farver i brug – enten som kontrastfarve eller som gennemgående farve for at skabe et helhedsorienteret og moderne udtryk.

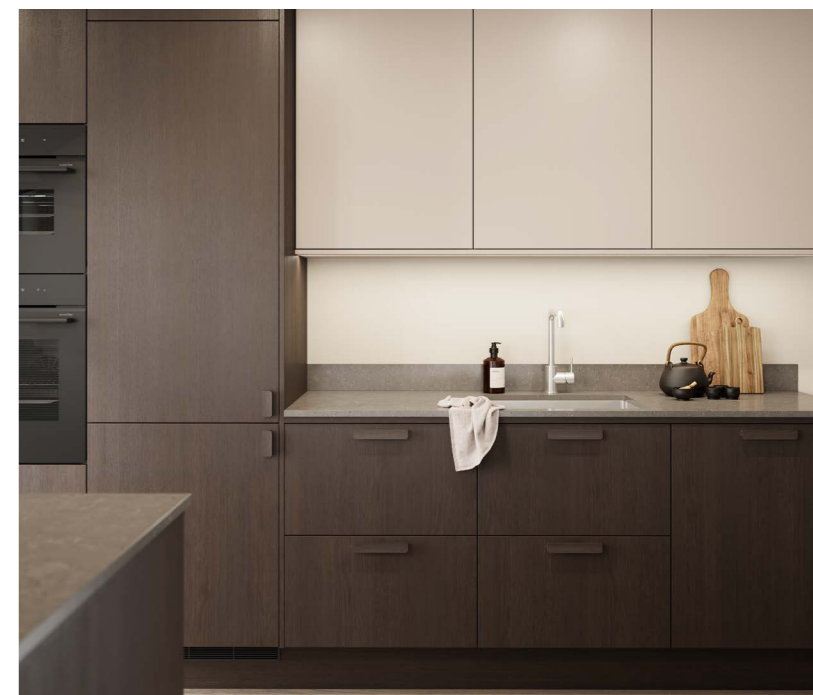

Klassisk stil

Den klassiske stil tager udgangspunkt i stolte køkkentraditioner og kendetegnes af godt håndværk og elegante detaljer.

Til køkkener i klassisk stil anbefaler vi greb og blandingsbatterier med bløde og runde former. Materialer som krom, messing og kobber med blank, børstet eller sort overflade passer særligt godt.

Vælg profilerede fronter i behandlet massivt træ eller lakeret i neutrale og douce farver. Til bordplader anbefaler vi naturlige materialer såsom sten, massivt træ eller finer.



NYHED!

Epoq Canvas fronter

Tidløst med
Shaker-stil

Klassisk med et moderne twist

Epoq Canvas er vores nye fronter i shakerstil. Stilen er elegant, mat og giver et moderne twist på en klassisk stil. Der er mange, der drømmer om fronter, der passer til deres klassiske huse eller lejligheder og ikke føles gammeldags. Canvas er en ægte tidløs klassiker, der passer til både traditionelle og moderne køkkendesign.

Vi har opdateret designet, idet hver front er lavet ud af ét enkelt stykke materiale og ikke af paneler, der er lagt oven på fronten. Det gør designet mere ensartet og giver fronten større slidstyrke.

Canvas fås i to helt nye farver: Olive og Linen. Olive er en dæmpet og rolig grøn farve, der er inspireret af naturen. Linen er en varm og lys beige, der giver en mere harmonisk og udsøgt version af de traditionelle hvide fronter.



Canvas Linen

Canvas Olive

Slip naturen ind med farven grøn



Grøn er kommet for at blive og fås i flere og flere forskellige nuancer. Mange ser dæmpede naturnuancer som tidløs, neutrale farver, der kan bruges i både moderne og traditionelle køkkener. Brug dem alene, eller skab mere varme og dybde ved at kombinere dem med andre naturlige elementer som mørk eller lys eg.

Vi har lanceret to nye grønne nuancer: Olive og Pale Olive. Olive fås i både den moderne Trend-serie og den smukke Shaker-serie. Pale Olive indgår i vores prisvenlige Core-serie. Du finder i alt fem grønne nuancer hos Epoq: Moss Green, Sage, Pistachio, Pale Olive og Olive.





NYHED!

Epoq Contour

Elegant og
indbydende eg



Lys eg er et stadig mere populært valg i køkkenet og fås nu i mange spændende former. Vi har lanceret vores Contour-system, der forvandler vores flade front i eg til en indrammet front med integrerede greb. Sammen med vores eksisterende Edge-fronter i matchende træ skaber disse nye rammer og greb både rene linjer og harmoni.



Elegant bordeaux

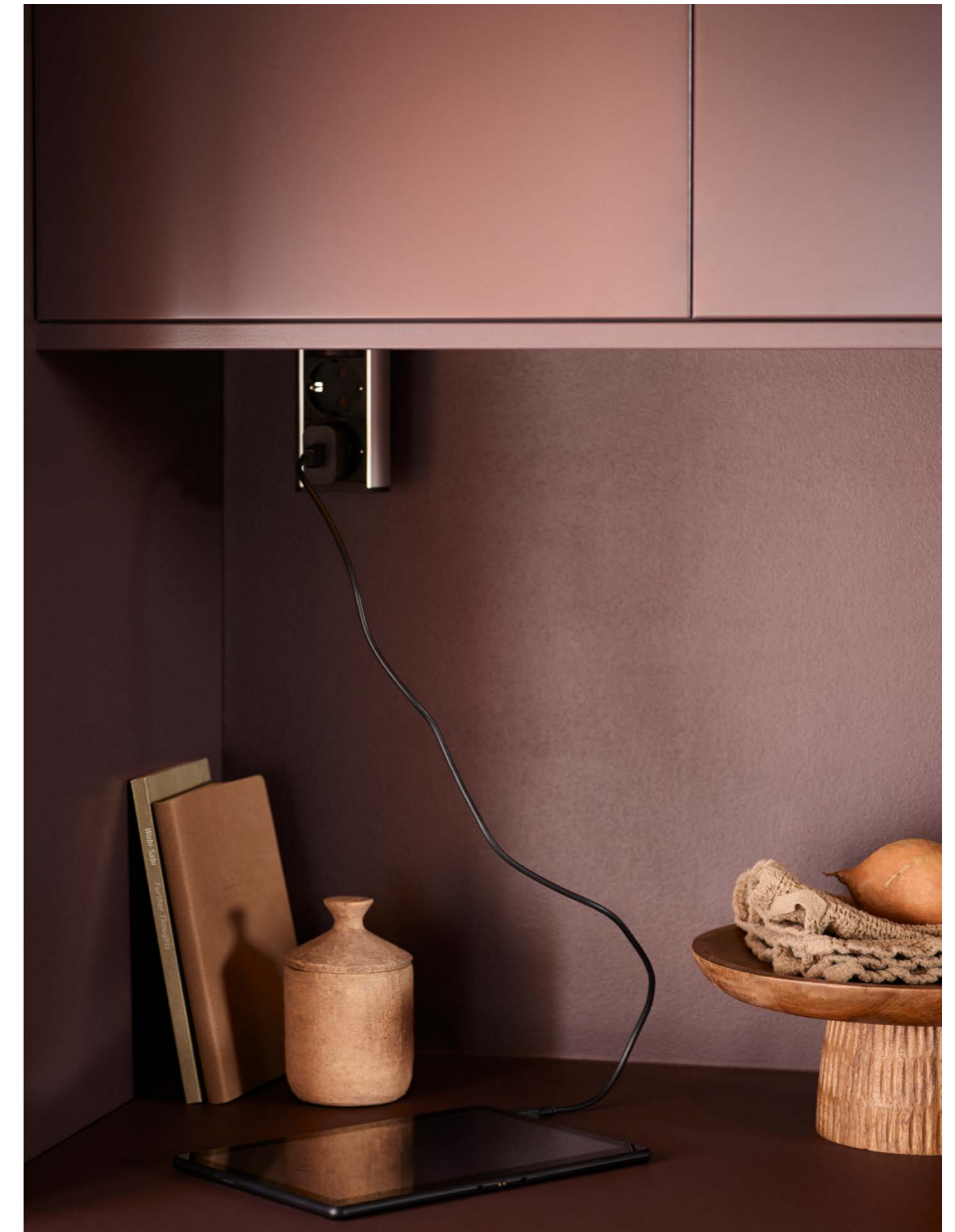

Jordtoner i køkkenet føler mange sig trygge ved, og bordeaux er en forlængelse af dette ligesom terrakotta og tegl. Bordeaux er et alternativ til andre mørke farver og passer godt til alle, som ønsker noget, der er lidt mere spændende end grå eller sort. Denne dybe, varme farve skaber en lun og elegant rumfølelse. Med en bordplade i samme tone eller en mørk sten forstærkes den sofistikerede stil.



Lunt og varmt med rosa



Solnedgang, jordbæris eller markblomster? Rosa kan være inspireret af naturen, men også af Miami og art déco. Varme toner som rosa og terrakotta bliver et stadig mere populært alternativ til beige. Disse farver opleves som lune og behagelige, selvom de er mere farvestrålende.

Trend Blush er en lys, varm rosa tone, der passer godt sammen med både neutrale farver, jordfarver og grønne farver. Pasteller kan opleves tryggere end stærke farver, hvis man har lyst til et farvestrålende køkken eller bryggers.

Lamella Natural Oak



Nordiske former



Lamella Natural Oak

Nordisk minimalisme, bløde linjer og naturlige materialer mødes i vores nye serie Lamella. Håndtaget er integreret i de vandrette trælameller, så det får et elegant præg. Kombineret med de andre farver skaber Lamella et helstøbt og harmonisk udtryk, hvor farverne spiller smukt sammen. Lamella er bejdset i de tre farver Natural Oak, Dark Oak og Black Ash.

Edge Dark Oak

Japandi med mørkt træ

Japandi er en sammensætning af japansk og skandinavisk stil og er i mange år blevet omtalt som en ren interiørtrend. Udtrykket har dog vist sig at være så populært og vedvarende i de nordiske lande, at det har etableret sig som en stilart i sig selv. Japandi tager det bedste fra begge verdener og fokuserer på det, de to designkulturer har tilfælles. Både i Japan og i Norden bliver der lagt stor vægt på ro i hjemmet, funktionelt design, naturlige materialer, høj kvalitet, rene linjer og balancen mellem alle rummets elementer. Uanset hvilke farver du vælger, er helhedsindtrykket altid både nedtonet og gennemtænkt.



Nyhed! Edge Dark Oak

Indbydende front til dem, der godt kan lide interiør i træ. Fronten giver et levende udtryk til ethvert rum og kan kombineres perfekt med andre farver og materialer. Som materiale skaber træ en harmonisk og rolig atmosfære, præcis som det gør i naturen. De lodrette årer i træet giver flotte lodrette linjer i rummet, og den mørke nuance bidrager til en følelse af overdådighed og elegance.



Stilfulde detaljer

Japandi-stilen skinner virkelig igennem, når der er en rød tråd i alle detaljer, store som små. Det mørke træ kombineret med en bordplade i varm natursten er med til at skabe den behagelige atmosfære, stilen er kendt for. Bordpladen i Dekton Sabbia fra Cosentino har et tilfældigt åremønster, der breder sig ud over kanten og giver et blødt helhedsindtryk. Vasken i guld giver rummet et mere elegant og luksuriøst præg.

Luftig og
dæmpet blå





I Trend-serien har vi flere douce farvetoner, så de opleves behagelige på store flader. Trend Blue Harmony er en dæmpet mellemtone, mens Trend Hazy Blue er lysere, let og luftig. Disse farver giver en beroligende følelse sammen med neutrale toner eller som tone i tone, men kan også gøres mere friske, når de bruges sammen med kontrastfarver.



Hygge og varme toner

Trend Red Clay



Inspireret af naturens kontraster med Red Clay



Den nye Trend Red Clay er en mørk, dæmpet og jordnær orange med en støvet lyserød undertone. Inspireret af naturens røde lersten tilfører denne levende farve en ny dimension til dit hjem. Farven er udviklet som et svar på den stadigt voksende trend med varme accentfarver i lyse nordiske hjem. Som helt ny farve udfordrer den de grålige hjem ved at tilføre designet noget rått og energisk.



Populære beige

NYHED!
Trend Beige

Beige er en af de mest populære farver i nordiske køkkener, og det er ikke uden grund. Den skaber et beroligende bagtæppe for de andre farver og strukturer i din bolig. Denne farve har mange personligheder og kan passe til udtryk, der er klassiske, elegante, minimalistiske eller et mere rå design.

Vi lancerer to nye beige nuancer: Linen og Beige. Beige er vores mest neutrale nuance, hverken for kold eller for varm. Linen er en lysere nuance med et strejf af mere varme, der harmonerer godt med en række andre farver, specielt dæmpet grøn. Sammen med Greige, Sand, Soft Beige og Warm White er udvalget stort, og du kan finde den farve, der passer dig perfekt.



Trend Soft Beige

Soft Beige er en varm beige, der passer godt sammen med alle træsorter. Farven er dæmpet og skaber en blød overgang til andre materialer samtidig med, at det tilfører varme. I kombination med fronter i lys eg, giver den et enkelt og roligt udtryk og med mørk eg fungerer den som en elegant accent. Farven fungerer også fantastisk som ensfarvet base eller i kombination med flere forskellige farver.

Trend Soft Beige





Tip! Med større fokus på balancen mellem arbejde og fritid er der behov for et godt hjemmekontor. Epoq's sortiment tilbyder en række multifunktionelle løsninger, der virkelig udnytter pladsen og skaber et godt workflow. Bag lågerne er der et skjult garderobeskab, et udtræksspejl og masser af opbevaringsplads.



Trend Greige

Hvid har længe været vores bestseller, men nu er Greige så småt ved at blive Nordens store favorit. Farven er midt mellem beige og grå, hvilket gør den til den perfekte neutrale base, der kan kombineres med andre farver, naturmaterialer og detaljer for at give køkkenet forskellige udtryk. Brug den sammen med andre grå og beige farvetoner, hvis du ønsker at få et lyst tone-i-tone look.





Sæt dit præg
på bryggerset



I usikre tider tyr mange til trygge, neutrale nuancer. Nogle synes måske, at et farvestrålende køkken er for risikabelt, men vil alligevel gerne bruge flere farver i boligen. Bryggerset bliver genstand for et mere legende twist.





Pasteller kan være et trygt valg, især hvis der er meget hvidt i din bolig. Dæmpet rosa og lysegrøn er glade farver, der gør tøjvasken til en leg. Disse farver fungerer også godt i bryggerset, fordi de bevarer lyset i et rum, der ofte har færre naturlige lyskilder. Tone i tone med lyse farver er en god idé, hvis du ønsker et mere nedtonet udtryk.



Garderobe med det lille ekstra



Der er ingen grund til kun at bruge din stil i køkkenet. Hvis du ønsker et gennemført udtryk i boligen, kan en garderobeløsning fra os være sagen. Du kan vælge mellem vores mange serier og indvendige løsninger. Garderobeløsningen består af køkken-elementer. Fordelen ved dette er, at du får samme fleksibilitet som ved en køkkenløsning. Højde, bredde og dybde kan variere mere, og du får en løsning, der er tilpasset dine behov.

Her ser du Pillar i Natural Oak med lodrette trælameller, der giver indtryk af, at der er højere til loftet. Træ skaber en følelse af luksus, særpræg og leg i garderoben.



Nye farver i Trendserien

Trend-serien er udviklet specielt for at du kan sætte dit eget præg på køkkenet og gøre det endnu mere personligt. Derfor tilbyder vi 26 forskellige farver, så du kan finde lige netop den nuance du drømmer om.

ÅRETS NYE FARVER



NCS-Systemet beskriver farver, som vi opfatter dem visuelt.

Alligevel kan farver med samme kode opleves forskelligt afhængigt af underlag, malingsproducent og glansgrad.

Design after
dine behov

Vælg det rigtige lys til køkkenet

Med godt og funktionelt lys i køkkenet bliver det sjovere at lave mad, og stemningen bliver meget hyggeligere. Det fremhæver desuden interiøret og løfter designet til et nyt niveau. Derfor hjælper vi altid med at planlægge belysningen, når du booker en tegnetime hos os. Her er vores tips til at få den bedste belysning i dit køkken!



Hvilken type belysning skal jeg vælge?

For di køkkenet ofte har mange zoner og funktioner, er der meget at overveje, når du skal vælge lys til køkkenet. Vi anbefaler alle at overveje, hvor man placerer lyskilderne, hvilken slags lys de giver, og hvordan de ser ud sammen med resten af designet. For at opnå et køkken med en både funktionel og smuk belysning skal man planlægge tre typer belysning: funktionel, dekorativ og for resten af omgivelserne.

Funktionel belysning

Når du vælger smarte løsninger til opbevaring og madlavning i køkkenet, er det lige så vigtigt at planlægge, hvordan disse områder skal belyses. Funktionel belysning er lys, der belyser arbejdsområder som bordplade og køkkenbord. Vi anbefaler spots eller en lysliste under overskabe eller hylde for at skabe et bedre arbejdslys, når du laver mad. Hvis det er svært at finde tingene i skabet, kan det være en god idé med lys bag en udtræksløsning i højskabet.

Dekorativ belysning

Dekorativ belysning fremhæver fokuspunkter i rummet for at skabe en dekorativ effekt. Mulighederne er næsten uendelige, og kun fantasien sætter grænser. Eksempler på dekorativ belysning er lys indvendigt i vitrineskabe, skuffebelysning, en belyst hylde eller lysstriber langs bordpladen eller soklen.

Omgivelsesbelysning

Når der er tænkt på det funktionelle og dekorative, kan du lægge en plan for, hvordan resten af rummet skal belyses. Omgivelsesbelysning er normalt loftsllys, der bruges til at fordele lyset jævnt i hele rummet, uden at skabe skygger. Det er en god idé at placere en lyskilde over overskabene for at oplyse loftet.





Hvad skal jeg tænke på før planlægning?

Du kan selv montere vores system til smart belysning og sætte det i en stikkontakt. Det kan du læse mere om på side (udfyldes). Uanset om du vælger at gøre det selv eller få hjælp, skal du lægge en plan for, hvor lysene skal placeres, før du kommer til en tegnetime. Så kan vi hjælpe dig med at sikre, at alt er klart til den belysning, du ønsker. Er du i tvivl om, hvor meget el du har brug for? Tag en snak med en elektriker for at sikre, at du har de nødvendige oplysninger om mulighederne i dit køkken.

Dimmer

Det kan være en god idé at have en dimmer i køkkenet, så du kan styre og justere lyset i de forskellige zoner. Nogle gange vil du have et stærkere lys for at sikre, at pynten på bagværket bliver perfekt, men du vil måske skrue ned for lyset og skabe en hyggeligere stemning, hvis du har middagsgæster lørdag aften. Med vores smarte belysning har du forskellige løsninger til dimming og opdeling af forskellige zoner.

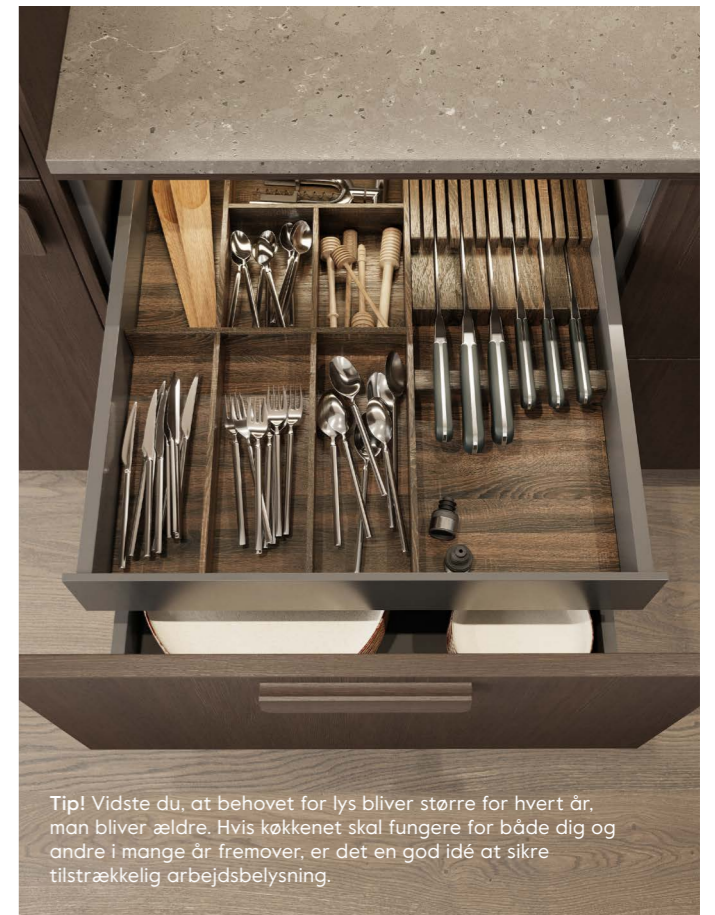

Tip! Vidste du, at behovet for lys bliver større for hvert år, man bliver ældre. Hvis køkkenet skal fungere for både dig og andre i mange år fremover, er det en god idé at sikre tilstrækkelig arbejdsbelysning.

Lystoner

Med vores smarte belysning kan du vælge mellem lystonerne WarmWhite og MultiWhite. WarmWhite er en færdigindstillet nuance, der passer godt til de fleste behov i køkkenet. Mange foretrækker også et koldere lys over arbejdsfladerne og et varmere lys til at sætte stemningen. Med MultiWhite kan du styre lystonen fra kold til varm, som du selv ønsker.

Match lyset med din stil

Belysning fås i flere forskellige design, så du vælger den form og det materiale, der passer til resten af køkkenet. Vi anbefaler lysstrips med LED, hvis du søger et minimalistisk, moderne udtryk. Spots passer i de fleste køkkener og kan indbygges, så de går i ét med overskabene. Hvis de ikke skal indbygges, kan du vælge mellem spots i sort, hvid, brun og aluminium.

Bevar kontrollen

Du kan styre belysningen på mange måder. Med smart belysning kan du vælge mellem panelstyring, forskellige sensorer, små afbrydere og en app. Vi hjælper dig med at træffe de rigtige valg, når du booker en gratis tegnetime hos os.



Smart opbevaring



Tip! Husk at placere det, du bruger mindst, øverst.

Et godt basissystem er vigtigt for at holde orden i køkkenet. Uanset om dit køkken er småt eller stort, er det en god idé at udnytte pladsen til at skabe mere plads til opbevaring. Det, du bruger til daglig, bør være lige ved hånden i en praktisk køkkenindretning. Her er nogle af vores smarte opbevaringsløsninger!



Tip! Vis din fineste service frem gennem glaslåger, og skjul alt andet bag flotte fronter.

Tandem

Det er bare ikke ideelt at stå og rode bagest i skabet i en travl hverdag. Der dukker heldigvis hele tiden nye løsninger op, der gør det nemmere at organisere både madvarer og service. Tandemskabet er et godt eksempel. Hyldeerne trækkes ud, når du åbner lågen. Dermed bliver indholdet fordelt mellem lågen og skabet, så du ikke behøver at stå på hovedet i det.



Skuffer

Man skal udnytte alle tomrum i køkkenet, og så er en skuffe i skuffeløsning eller sokkelskuffe praktisk. Hulrummet bag listerne udnyttes med en sokkelskuffe helt nede ved gulvet. Du kan opbevare ting på steder, man normalt ikke opbevarer noget som helt, samtidig med at det ser elegant ud.

Hold skufferne ryddelige

Det er smart at holde orden ved hjælp af skuffeinddelere, der kan justeres helt efter dine ønsker. Så undgår du, at alt ligger i en bunke, hvor det er svært at finde lige det, du leder efter.



Udnyt højden

Hvis du vælger at bygge i højden, kan det være en god idé at investere i en iMove nedtræksløsning. Så får du et godt overblik og kan nemt finde det, du har sat øverst i skabet, uden at skulle finde trappestigen frem.



Tip! Vælg skuffer til de ting, du skal have et godt overblik over.

Tynde udtrækskuffer

Et godt tip er at opbevare ting i nærheden af, hvor de skal bruges. Med denne udtræksløsning har du altid det, du bruger ofte, let tilgængeligt i nærheden af der, hvor du laver mad. Hvis denne skuffe er ved siden af vasken, kan den være god til opbevaring af rengøringsprodukter.



Vælg de hvidevarer, der passer bedst til dig

Valget af hvidevarer handler om mere end bare design og pris. Med de rigtige hvidevarer kan du gøre hverdagen nemmere og skabe en bedre køkken-oplevelse. Hos Elgiganten har vi et stort udvalg af hvidevarer, der dækker mange forskellige behov og budgetter. Når du booker en tegnetime hos Epoq, hjælper vores køkkenspecialister dig med at finde det, der er det helt rigtige for dig. Før tegnetimen er det en god idé, at du overvejer alle dine behov og vaner.



Placering af hvidevarer

Overvej, hvordan du får et godt arbejdsflow i køkkenet, når du planlægger hvidevarernes placering. Brug evt. arbejdstrekanten, der er en usynlig linje mellem vask, komfur og køleskab. Vi anbefaler, at arbejdstrekanten mellem arbejdszonerne er maks. fem meter i alt. Vurder, om ovnen skal placeres under kogepladen som et klassisk komfur, eller om det skal være en indbygningsovn i god arbejdsøjde. Mange ønsker en ovn i bordhøjde, men hvis du har et mindre køkken, bør du hellere frigøre mere plads til bordpladen og derfor placere den nederst. Husk også, at det er en god idé at placere opvaskemaskine og vask ved siden af hinanden.



Kogeplade

Når du skal vælge en ny kogeplade, skal du se på dine madlavningsvaner, og hvor meget plads den må optage på bordpladen. De fås i størrelser fra 30 cm til 90 cm i bredden og med mange smarte funktioner. Vælg den bredde, der passer dig, og derefter hvilken teknologi du foretrækker: keramik, gas eller induktion. Induktion er absolut det mest populære i dag, og her kan du også vælge, om du vil have runde eller firkantede zoner. Fordelen ved firkantede zoner er, at de giver bedre resultater, når man bruger store gryder og pander. Desuden kan man koble flere zoner sammen, hvis man har brug for en endnu større kogeplade.

Emhætte og ventilation

Kogeplade med emhætte er blevet et utrolig populært valg, fordi de visuelt og designmæssigt er en flot løsning. Kogeplade med integreret emhætte passer bedst, hvis du vælger en kogeplade på køkkenøen eller bordplade uden overskabe. Husk at en integreret emhætte i kogepladen også kræver plads og installation i underskabene. Hvis du foretrækker skuffer frem for skabe, er traditionelle emhætter monteret i et overskab eller fritstående over bordpladen måske det bedste. Disse fås i forskellig stil og farver, der passer til mange køkkendesign. Husk at vælge en emhætte med kulfilter, hvis du ikke kan tilslutte den til en udluftning i ydermuren eller til fælles ventilation i lejlighedsbyggeri.



Ovn

Der fås i dag ovne med mange forskellige funktioner. Du kan få ovne med varmluft, damp, indbygget mikroovn og til og med ovne med indbygget kamera og wifi-tilslutning, så du kan følge maden fra mobilen. Hvis du vælger en ovn med pyrolytisk rengøringsprogram, får du en ovn, der holder sig "som ny" i årevis. Rengøringsmetoden opvarmer ovnen til 500 grader og forvandler fedt- og madrester til aske, som du nemt kan tørre væk med en klud. Der fås også kombiovne med varmluft og damp. I en ovn med fulddampfunktion kan du fx lave mad med sous vide-metoden og dermed løfte maden op på gourmetniveau.



Tip! Placer ovnen højt, hvis du døjer med ryggen eller har brug for nem adgang af andre årsager.

Mikroovn

En integreret mikroovn i samme stil som ovnen og placeret sammen med den giver et ryddeligt udtryk og er en god idé til at gøre madlavningen nemmere. Hvis du vil have en mikroovn, er størrelsen den vigtigste forskel mellem varemærkerne. En integreret mikroovn bliver stadig mere populært, men en fritstående i moderne design kan placeres på bordpladen eller skjules inde i et morgenmadsskab.

Hvis der ikke er plads til både mikroovn og ovn i køkkenet, er det oftest ovnen, der "vinder". Vidste du, at der findes kombiovne? Det er ovne, der kombinerer en mikroovns og en almindelig ovns funktioner. På den måde får du flere funktioner på mindre plads.



Tip! Vi har nu skabe til i ntegreret køl og frys i 75 cm bredde, der giver dig 15 cm mere plads, end hvad der er standard.

Køleskab

Integreret køleskab og fryser skjuler hvidevarerne bag en fin skabsdør og giver køkkenet et ensartet og udsøgt design. Opbevaringskapaciteten bør være det første kriterium, når du vælger køleskab. Vælg én låge, dobbeltlåge eller under bordpladen, ud fra hvor meget plads du har brug for. Fritstående er et godt alternativ, hvis du foretrækker større opbevaringsvolumen på samme plads, hurtigere montering og større fleksibilitet med hensyn til placering.

Den vigtigste faktor, når du skal vælge køleskab, er, hvor mange der skal bruge det, og hvilke behov det skal opfylde. En lille familie eller dem, som bor alene, kan udnytte pladsen smart ved at prioritere gode funktioner frem for størrelse. Hvis du fx handler stort ind én gang om ugen, er det vigtigste måske god plads og gode funktioner, så grøntsager holder sig længst muligt.



Fryser

Her er volumen den største faktor, og til forskel fra køleskabet er det ikke kun familiens størrelse, der spiller ind, men også dine vaner. Hvis du laver meget mad eller bager ofte, har du brug for mere plads, selvom jeres familie ikke nødvendigvis er så stor. Hvis du derimod ikke har brug for en stor fryser, passer det måske bedre med en mindre variant, der kan være under bordpladen, så du udnytter køkkenpladsen bedst muligt. Har du brug for en større fryser, kan afrimning være en rimelig stor opgave, og derfor bør du overveje en model med NoFrost-funktion.





Epoq hvidevarer

Med hvidevarer fra Epoq kan du være sikker på at få produkter af høj kvalitet, der er tilpasset dine behov. Vores smarte løsninger sikrer et godt flow i hverdagen, i køkkenet eller bryggerset. Vi har mange års erfaring med og solid viden om hvidevarer, og vi stiller høje krav til materialerne, så de tåler brug i hverdagen – om og om igen.



God garanti

Dine hvidevarer bruges dagligt og skal kunne tåle lidt af hvert. Det stiller store krav til materialevalg og design, og derfor kvalitetssikrer vi nøje alle vores produkter. Med vores garantier er der ingen grund til bekymring – Elgiganten tilbyder 7 års garanti på alle Epoq hvidevarer.



Tip! Vælg en opvaskemaskine med en bredde på 45 cm, hvis du har begrænset plads og ikke vasker op ofte.

Opvaskemaskine

Opvaskemaskiner er ikke længere luksus, men snarere en selvfølge for mange, der gør hverdagen nemmere. Det mest populære er opvaskemaskiner på 60 cm i bredden, men hvis du har et lille køkken, er en mindre på 45 cm måske lige det, du behøver. Du skal også tage højde for maskinens lydniveau. Nye opvaskemaskiner i dag ligger på mellem 39 og 46 dB, men hvis du har en åben køkkenløsning, bør du vælge en opvaskemaskine med et lydniveau på 42 dB eller lavere.

Det er også vigtigt at se på opvaskemaskinens indretning. Du skal måske have plads til vinglas og større køkkenredskaber, en stor kurv eller en separat bestikskuffe, eller du vil måske gerne kunne regulere højden på kurvene efter behov. Alt afhængigt af hvor ofte du bruger opvaskemaskinen, kan dens hastighed og tørreevne også være relevant. Hvis du vasker mange plastgenstande, kan det betale sig at spørge efter en opvaskemaskine, der er god til netop at tørre plast.



Udforsk dit madlavningspotentiale med Epoq induktionskogeplade. Sammen med fire madlavningszoner, boosterfunktion, grydedetektion og brofunktion har denne kogeplade alt, hvad du skal bruge til effektiv og praktisk madlavning.



Med Epoq vaskemaskine og tørretumbler bliver din vaskerutine mere effektiv. Vaskemaskinen har tolv praktiske programmer med tilpassede behandlinger til forskellige stoftyper, et dampvaskeprogram til desinfektion af tøj og en praktisk pletfjernerfunktion. Med funktionen Udsat start kan du vælge det vaskestarttidspunkt, der passer dig bedst. Epoq tørretumbler har 14 programmer og tørrer nemt op til 9 kg tøj.

Sortiment



Trend / Gloss
Greige/White

Gør plads til gæster

Hvem siger, at du ikke har plads til et samtalekøkken, selvom du bor på få kvadratmeter? Her bidrager Trend Greige-fronter til at skabe en lys og luftig atmosfære, som åbner køkkenet og får det til at føles rummeligt. Samtidig sørger den smarte plads- og skabsudnyttelse for, at du sagtens kan invitere til både middag og brunch ved spisebordet.



Smalle udtræksløsninger passer perfekt til olier og dressinger. Derudover gør de det muligt at udnytte pladsen helt ind til væggen.

KØKKEN

Fronter

Trend Greige
Gloss White

Bordplade

Laminat 258 cm i Granite White

Vask

Franke Maris 210-50 TL i stål

Vandhane

Grohe Minta med C-hane i velvet black

Greb og knopper

Ruvido 20 mm i stål
Sottile 60 i stål
Push Opener til skabsdør i hvid

Indvendige løsninger

Udtræk til underskab 15 cm

HVIDEVARER

Se oversigt over hvidevarer på side 230

VÆGGE OG LOFTER

Væg: Jotun LADY Wonderwall Tidløs
Loft: Jotun LADY Wonderwall Klassisk Hvid

PLANTEGNING

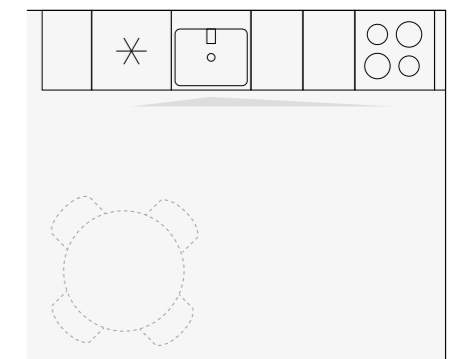

TIP!

Laminatbordpladen White Stone er ikke bare prisvenlig, men også rengøringsvenlig.



Se hele vores sortiment med priser på elgiganten.dk. Vi tager forbehold for pris- og sortimentsændringer.



Trend Greige-fronterne i dette køkken er svanemærkede.



Trend
Sand

Harmonisk farvespil

Med farver i harmoni, skaber du en unik stemning i køkkenet. Trend Sand er en varm naturfarve, som lokker det bedste frem i sorte indretningsdetaljer. Ved at kombinere den med andre jordfarver, får du en lun og elegant tone-i-tone-stil. Denne løsning er spækket med praktisk funktionalitet, som gør det nemt at få plads til det hele. Vi har et bredt farveunivers, så du kan finde den kombination, der passer bedst til din stil.



En kogeplade med integreret emhætte giver en stor pladsbesparelse. Stegeos trækkes ned i kogepladen, så du kan bruge pladsen over kogeøen til noget andet.



KØKKEN

Fronter
Trend Sand

Bordplade
Laminat 30 mm Luserna Grigio

Vask
Blanco Dalago 5 i træffel

Vandhane
Grohe Minta med C-hane i krom

Knop
Sottile knop 16 mm i sort

HVIDEVARER

Se oversigt over hvidevarer på side 230

VÆGGE OG LOFTER

Væg: Jotun LADY Wonderwall Modern Beige
Loft: Jotun LADY Wonderwall Tidløs

PLANTEGNING

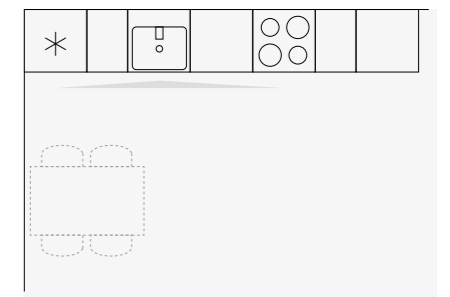

TIP!

Vi har et stort udvalg af fronter, bordplader, blandingsbatterier og hvidevarer i forskellige farver og design, så du kan skabe en tone-i-tone-stil, som matcher indretningen i resten af dit hjem.



Se hele vores sortiment med priser på elgiganten.dk. Vi tager forbehold for pris- og sortimentsændringer.



Trend Sand-fronterne i dette køkken er svanemærkede.



Lamella/Edge/Trend

Dark Oak/Sand

Varm minimalisme

Fronter i Edge Dark Oak kombineret med minimalistiske linjer fra Lamella serien. De horisontale linjer giver køkkenet en ekstra dimension og skaber en moderne fortolkning af den populære Japandi stil. Overskabe i den lidt lysere jordfarvede Trend sand giver et luftigt og åbent udtryk, samtidig med at behovet for opbevaringsplads bliver opfyldt. Mørke varme toner går igen i bordpladen og skaber en hyggelig og harmonisk farvepalet.





KØKKEN

Fronter

Edge Dark Oak
Lamella Dark Oak
Trend Sand

Bordplade

Silestone Urban Crush 20mm

Vask

Franke Maris 60cm i stål
Franke Maris 30cm i stål

Vandhave

Mora INXX Sharp brushed nickel + DW
Mora INXX Sharp brushed nickel

Greb og knopper

Antegreb Natural Oak I28 og 64
Push Opener til skabsdør i grå

Belysning

Loox5 MultiWhite LED-lysliste 2 m
Loox5 indfældet aluminiumsprofil LED-lysliste i sort

Indvendige løsninger

NPS TipMatic m/push-opener-mekanisme
Tandem Solo Arena Pure 60 udtræk højskab
NPS Trend affaldssortering 4 beholdere, mørkegrå

HVIDEVARER

Se oversigt over hvidevarer på side 230

VÆGGE OG LOFTER

Væg: Jotun I2180 Present
Loft: Jotun I0341 Kalk

PLANTEGNING

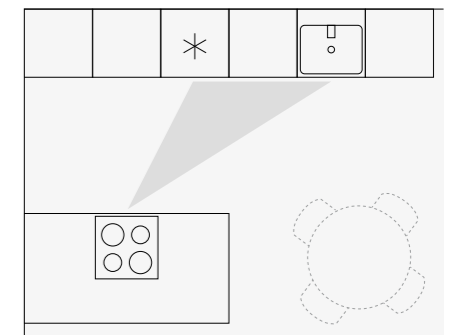

TIP!

Med skuffer og låger med TipMatic-teknologi slipper du for at montere greb og knopper, som ødelægger de rene linjer. Skufferne åbnes automatisk, når du trykker på dem, og lukkes igen med et enkelt puf – fuldstændig lydløst.



Se hele vores sortiment med priser på elgiganten.dk. Vi tager forbehold for pris- og sortimentsændringer.



Trend / Edge

Umber/Black Ash

Stemningsfuld og tilsikker

Oplev hverdagsluksus i køkkenet med kvalitet og elegant design i alle led. De varme Trend Umberfronter giver køkkenet en elegant atmosfære og et strejf af mystik. Køkkenøen fungerer perfekt som socialt samlingspunkt for alt fra madlavning til selskaber og samvær med venner.



KØKKEN

Fronter

Trend Umber
Edge Black Ash

Bordplade

Laminat 20/40 mm Fenix Nero Ingo

Vask

Blanco Subline 500-U i antracit

Vandhane

Grohe Minta i hård grafit

Greb og knopper

Ruvido greb 128 mm i sort
Sottile knop 17 mm i sort

HVIDEVARER

Se oversigt over hvidevarer på side 230

VÆGGE OG LOFTER

Væg: Jotun LADY Pure Matt Elegant

Loft: Jotun LADY Pure Matt Pale Linden

PLANTEGNING

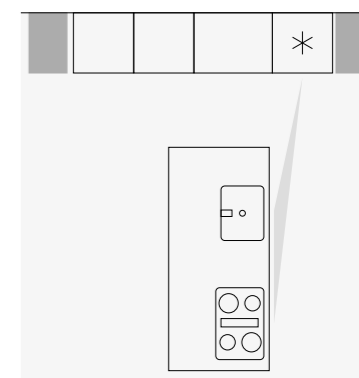

Se hele vores sortiment med priser på elgiganten.dk. Vi tager forbehold for pris- og sortimentsændringer.



Trend Umber-fronterne i dette køkken er svanemærkede.



Edge
Black Ash

Kompakt og funktionelt

Dette køkken er fyldt med smarte løsninger, som udnytter lokalet maksimalt for at få plads til alt, du har brug for af ingredienser, service og køkkenredskaber på få kvadratmeter. Med de flotte Edge-fronter i mørkt asketræ slipper du desuden for at gå på kompromis med designet.

Udnyt pladsen. Hvis du har et lille køkken, gælder det om at udnytte enhver mulighed for at skabe opbevaringsplads, for eksempel ved at bygge i højden – gerne helt op til loftet. Husk at placere det, du bruger mindst, på øverste hylde!



Smart opbevaring! Hvis du vælger at bygge i højden, kan det være en god idé at investere i en iMove udtræksløsning. Det giver et godt overblik og gør det nemt at få fat i det, der ligger øverst i skabet, uden at du behøver at finde en skammel frem. Og med en sokkelskuffe i gulvhøjde kan du udnytte hulrummet bag listerne, uden at det går ud over det stilrene design.



Skuffe-i-skuffe. I et mindre køkken gælder det om at udnytte ethvert tomrum, og så er det praktisk med sokkelskuffer eller en skuffe-i-skuffe-løsning. På den måde kan du udnytte steder, hvor man normalt ikke opbevarer noget som helst, samtidig med at det ser godt ud.



Gode systemer til affaldssortering. Det skal være nemt at leve miljøvenligt, men affalds-sorteringen kan hurtigt komme til at føles besværlig, hvis du ikke har et godt system. Hvad med at have en ekstra spand til madaffald i den øverste skuffe dér, hvor du plejer at stå og skære grøntsager?

TIP!

Selvom køkkenet er småt, behøver alt ikke at være hvidt. Prøv dig frem med mørkere indslag, som skaber kontraster og balance – asymmetri kan åbne et mindre køkken og få det til at føles større.

KØKKEN

Fronter

Edge Black Ash

Bordplade

Laminat 38 mm i sort

Vask

Blanco Subline 320-U i antracit

Vandhane

Damixa Silhouet i matsort

Greb og knopper

Ruvido greb 128 mm i sort

Ruvido knop 20 mm i sort

Push Opener til skabslåge 37 mm i grå

Indvendige løsninger

NPS bestikindsats 30 og 40 i sort

NPS skuffeinddeler 55 cm

NPS skuffeinddeler Tavinea 80 cm

NPS filtmatte 80 i grafitgrå

NPS fleksibel afdeler i mørkegrå

iMove 60 cm

Sokkelskuffe 60 cm i grafit

Arena Classic No. 15 udtræk til underskab i grå

NPS Slim affaldssortering med to beholdere i mørkegrå

HVIDEVARER

Se oversigt over hvidevarer på side 230

VÆGGE OG LOFTER

Væg: Jotun LADY Wonderwall Antikgrå

Loft: Jotun LADY Wonderwall Klassisk Hvid

PLANTEGNING

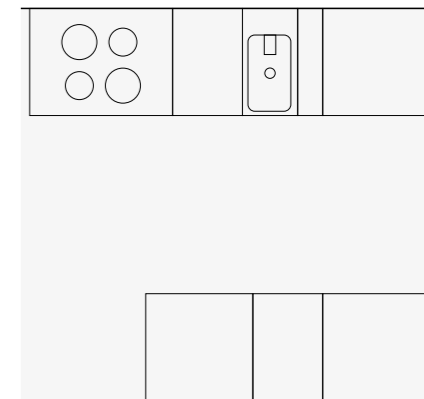

Se hele vores sortiment med priser på elgiganten.dk. Vi tager forbehold for pris- og sortimentsændringer.



Integra
Steel Grey

Køkkenkrog med stor kapacitet

Et moderne køkken er perfekt til dig, der har mange køkkenting, men ønsker en minimalistisk stil. Her får du rene linjer udvendigt og praktiske opbevaringsløsninger indvendigt. En halvø, som forlænger køkkenbordet, gør det nemt for hele familien at deltage i madlavningen, holde dig med selskab eller hjælpes ad med lektierne.



En slank LED-liste integreret i bunden under overskabene giver et elegant og moderne design og ikke mindst funktionelt arbejdslys



Med en LeMans-karrusel i hjørneskabet kan du trække hylderne ud, så du slipper for at rode rundt efter pletter og pander.

KØKKEN

Fronter

Integra Steel Grey

Bordplade

Laminat 20 mm Bronze Black

Vask

Blanco Andano 500-IF/N

Vandhane

Damixa Silhouet i matsort

Belysning

Loox5 MultiWhite LED-lysliste 2 m

Loox5 indfæld. alu. profil LED-lysliste i sort

Indvendige løsninger

LeMans Arena Pure hjørnekarrusel i antracit

HVIDEVARER

Se oversigt over hvidevarer på side 230

VÆGGE OG LOFTER

Væg: Jotun LADY Pure Matt Tidløs

Loft: Jotun LADY Pure Matt Klassisk Hvid

PLANTEGNING

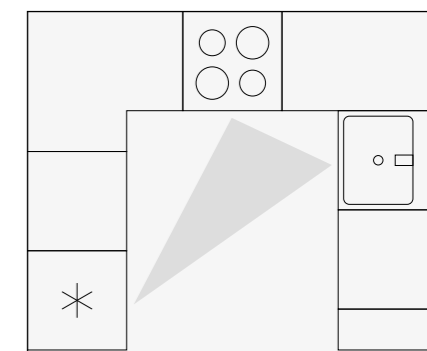

TIP!

De populære Integra-fronter har integrerede greb, som bevarer den minimalistiske stil.



Se hele vores sortiment med priser på elgiganten.dk. Vi tager forbehold for pris- og sortimentsændringer.



Heritage
Light Grey

Klassisk køkkenglæde

De klassiske Heritage-fronter skaber et tidløst udtryk, som indbyder til baging og familiehygge. Stilen er inspireret af traditionelt design, men er opdateret med moderne løsninger. Et køkken, som fungerer lige så godt til hyggelige søndagsfrokoster som i en travl hverdag.





En udtræksløsning i højskabet samler alle rengøringsartikler på et lettilgængeligt sted.



Spots med lysdæmpning under væghylderne og i vitrineskabet gør det nemt at skifte mellem arbejdslys og stemningsbelysning.

KØKKEN

Fronter

Heritage Light Grey

Bordplade

Laminat 40 mm i Medusa Brown

Vask

Blanco Dalago 6 615 x 510 mm i hvid

Vandhane

Damixa Tradition i krom

Greb og knopper

Spez greb 128 mm i krom/sort metal
Classico knop 35 i stål

Væghylder

Dekoratív hylde 100 x 30 cm i mørk eg
Classic hyldeknægte 30 cm i sort

Belysning

Loox5 WarmWhite LED-spots (3,4 W)
Loox5 overflademonteret LED-spot i stål
Loox5 boks til indfældning af LED-spot i stål

Indvendige løsninger

Rengøringsskab med udtræk
Karrusel til underskab 90

HVIDEVARER

Se oversigt over hvidevarer på side 230

VÆGGE OG LOFTER

Væg: Jotun LADY Wonderwall Tidløs
Loft: Jotun LADY Wonderwall Klassisk Hvid

PLANTEGNING

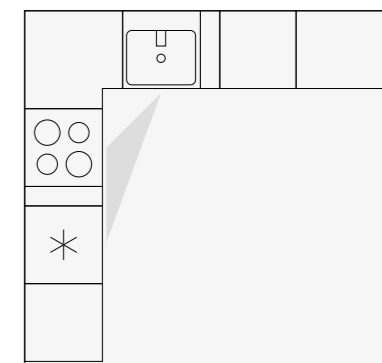

Se hele vores sortiment med priser på elgiganten.dk. Vi tager forbehold for pris- og sortimentsændringer.



Integra
Chalk

Et køkken, der matcher alt

Rene linjer og hvide fronter passer perfekt, når du vil have et moderne køkken med masser af fleksibilitet. Her har du frihed til at kombinere farver og detaljer og skabe din helt egen stil til en overkommelig pris. Selv med få kvadratmeter kan du skabe et køkken der giver plads til det hele.

KØKKEN

Fronter

Integra Chalk

Bordplade

Laminat 38 mm Light Terrazzo

Vask

Silver 78 x 48 cm

Vandhane

Damixa Silhouet i matsort

Vægghylder

Dekoratív hylde 100 x 18 cm i mørk eg
Classic hyldeknægte 18 cm i sort

Belysning

Logik LED-skuffebelysning 960 mm

HVIDEVARER

Se oversigt over hvidevarer på side 230

VÆGGE OG LOFTER

Væg: Jotun LADY Wonderwall Refined Yellow
Loft: Jotun LADY Wonderwall Klassisk Hvid

PLANTEGNING

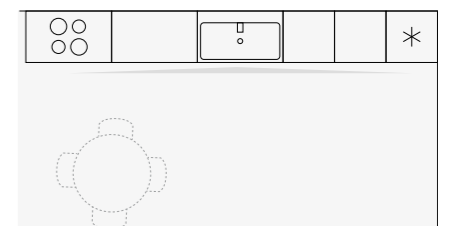



Trend
Sage

Naturligt byliv

Trend Sage-fronterne giver dette moderne køkken en kølig og behagelig atmosfære. Samtidig sørger den åbne løsning for, at du nemt kan skabe en rummelig social zone til hyggelige sammenkomster – eller afslappet egentid om morgenen.



PSST! Bag denne skabslåge er der et køle/fryseskab med høj luftfugtighed, som gør, at grøntsager og andre lækkerier holder sig friske længere.



Vægghylderne i eg er en åben opbevaringsløsning med et smagfuldt twist. De passer perfekt sammen med farven Sage, hvis du vil have en skandinavisk køkkenstil inspireret af naturen. Ved at sætte diskrete LED-lyslister under vægghylderne får du et praktisk arbejdslys på bordpladen.



KØKKEN

Fronter
Trend Sage

Bordplade
Laminat 30 mm i Marble Arabesque

Vask
Silver 54 x 44 cm

Vandhane
Mora REXX K6 i krom

Greb og knopper
Volare greb 128 mm i sort

Vægghylder
Dekoratív hylde 100 x 30 cm i naturlig eg
Classic hyldeknægte 30 cm i hvid

Belysning
Loox5 MultiWhite LED-lyslister 2 m
Loox5 indfæld. alu. profil LED-lyslister i sølv

Indvendige løsninger
Dispensa Jr Pure 40 udtræk

HVIDEVARER
Se oversigt over hvidevarer på side 230

VÆGGE OG LOFTER
Væg: Jotun LADY Wonderwall Pale Linden
Loft: Jotun LADY Wonderwall Pale Linden

PLANTEGNING

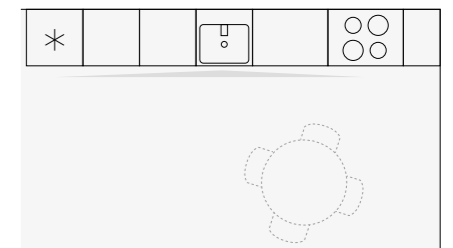

Se hele vores sortiment med priser på elgiganten.dk. Vi tager forbehold for pris- og sortimentsændringer.



Trend Sage-fronterne i dette køkken er svanemærkede.



Trend
Sage & Classic White

Et trygt sted for alle

Gør køkkenet til familiens foretrukne rum, hvor I kan tilbringe kvalitetstid sammen. Her er løsninger, som passer til alle aktiviteter, uanset om I vil bage, lave middag, læse lektier eller lege. Med de miljøvenlige Trend Sage-fronter får du et køkken, som kan holde til familiens hverdagsbrug og holder langt ud i fremtiden.



Med denne udtræksløsning har du altid det, du skal bruge til madlavningen, lige i nærheden.



Den klassiske Smeg-ovn fremhæver stilen og giver en moderne funktionalitet i et smukt retrodesign. Komfuret har to ovne og en bred kogeplade – perfekt til multitasking, når du laver mad og bager til familiesammenkomster.



Disse hylder kan trækkes helt ud, så du altid kan få fat i det, du har brug for – også selvom det ligger bagerst.



KØKKEN

Fronter

Trend Sage
Trend Classic White vitrine

Vandhane

Blanco Livia S i mangan

Greb

Palazzo greb 128 mm i antikgrå

Vægghylder

Dekoratív hylde 100 x 30 cm i mørk eg
Classic hyldeknægte 30 cm i sort

Belysning

Loox5 WarmWhite LED-spots (3,4 W)
Loox5 overflademonteret LED-spot i hvid

Indvendige løsninger

Tandem Door Classic 60 dørhylde i grå
Dispensa Jr Classic 30 udtræk

HVIDEVARER

Se oversigt over hvidevarer på side 230

VÆGGE OG LOFTER

Væg: Jotun LADY Pure Matt Kalkgrå
Loft: Jotun LADY Pure Matt Klassisk Hvid

PLANTEGNING

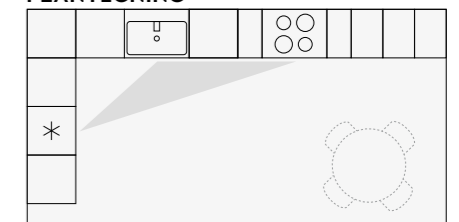

FÅ ET SVANEMÆRKET KØKKEN!

Trend-fronterne, skabene og bordpladen i dette køkken er svanemærkede. Se hele udvalget af svanemærkede produkter på elgiganten.dk/epoq



2031 0130



Se hele vores sortiment med priser på elgiganten.dk. Vi tager forbehold for pris- og sortimentsændringer.



Heritage
Blue Grey

Klassisk køkken med et sprælsk twist

Klassiske former behøver ikke at være ensbetydende med traditionelle farver. Den dybe farve Blue Grey giver de landlige Heritage-fronter et tidstypisk touch og giver samtidig en kølig ro i køkkenet. Køkkenhalvøen gør det nemt at komme rundt i køkkenet og giver et godt flow i madlavningen og ekstra plads til både lektielæsning og hyggelige kaffestunder.



KØKKEN

Fronter

Heritage Blue Grey

Bordplade

Laminat 30 mm i Sophisticated Grey Rock

Vask

Blanco Dalago 5 i stengrå

Greb og knopper

Palazzo greb 128 mm i antikbrun
Ruvido knop 20 mm i antik bronze

Vægghylder

Dekoratív hylde 100 x 30 cm i mørk eg
Classic hyldeknægte 30 cm i sort

Indvendige løsninger

Dispensa Arena Classic 40 udtræk til højskab

HVIDEVARER

Se oversigt over hvidevarer på side 230

VÆGGE OG LOFTER

Væg: Jotun LADY Pure Matt Curious Mind

Loft: Jotun LADY Pure Matt Klassisk Hvid

PLANTEGNING

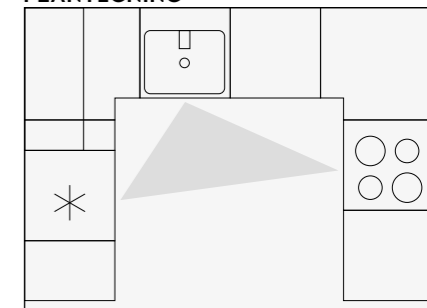

TIP!

Få overblik over dine tørvarer, så du undgår, at de bliver for gamle. Vælg denne udtræksløsning i et stilrent design, som giver dig det optimale overblik over indholdet.



Se hele vores sortiment med priser på elgiganten.dk. Vi tager forbehold for pris- og sortimentsændringer.



Core
Grey Mist

Mere bryggers for pengene

Dette budgetvenlige bryggers med Core Grey Mist-fronter rummer alt, du har brug for til både tøjvask, rengøring og meget mere. Samtidig er løsningen tilstrækkelig kompakt til at kunne fungere på et større badeværelse eller i gangen.

Sæt praktiske holdere til støvsuger, strygejern og rengøringsudstyr op i skabet, så du undgår rod og slipper for at lede efter tingene, når der skal gøres rent. Vaskemaskine og tørretumbler fra Hisense giver dig masser af kapacitet til en rimelig pris.



Med en opbevaringsløsning med udtræk til vaskemiddel og affald slipper du for at bukke dig ned under vasken.

TIP!

Du kan spare meget plads ved at placere tørretumbleren oven på vaskemaskinen

BRYGGLERS

Fronter
Core Grey Mist

Bordplade
Epoq Laminate Fast længde
Industrial Concrete KO28-SU 38 mm

Vask
Epoq Silver Round 5l stål

Vandhane
Grohe Start Classic med C-tud

Belysning
Loox5 WarmWhite LED-spots (3,4 W)
Loox5-boks til LED-spots overflademont. Hvid.

Indvendige løsninger
Epoq-holder til strygejern
Epoq-holder til støvsugerlange m. hylde
Epoq-udtræk til underskab 30 cm

HVIDEVARER

Se oversigt over hvidevarer på side 23!

VÆGGE OG LOFT

Væg: Jotun Lady Pure Matt Iconic
Loft: Jotun Lady Pure Matt 3406-B88G



Se hele vores sortiment med priser på elgiganten.dk. Vi tager forbehold for pris- og sortimentsændringer.



Trend
Sand

Praktisk og kompakt

Hvis pladsen er begrænset, skal hver eneste kvadratmeter udnyttes optimalt. Denne kompakte løsning har et udtræk med strygebræt, et ekstra smalt dampskab og flere smarte detaljer, som gør tøjvasken enklere og mere effektiv.



Den grå stofpose kan nemt tages ud af skuffen, så du slipper for at bukke dig, når du skal lægge tøj sammen.

BRYGGERS

Fronter
Trend Sand

Bordplade
Laminat 258 cm i Granite White

Vask
MMIX || Style

Vandhane
Mora MMIX K6 i krom

Knop
Ruvido knop 20 mm i sort

Indvendige løsninger
Genbrugspose 40 i gråt tekstil
Twist stikkontakt i stål
Integreret strygebræt

HVIDEVARER

Se oversigt over hvidevarer på side 230

VÆGGE OG LOFTER

Væg: Jotun Lady Pure Matt Klassisk Hvid
Loft: Jotun Lady Pure Matt Klassisk Hvid

TIP!

En flytbar stofpose gør det nemt at samle det rene tøj sammen og flytte det fra vaskemaskinen.



Se hele vores sortiment med priser på elgiganten.dk. Vi tager forbehold for pris- og sortimentsændringer.



Trend Sand-fronterne i dette bryggers er svanemærkede.



Trend
Moss Green

Entré og bryggers i ét

Hvorfor ikke kombinere bryggers og garderobe i gangen? Denne stilrene og velordnede to-i-ét-løsning skjuler vasketøjskurv, skjorter, vaskemaskine og vintertøj bag skabsdørene. Trend Moss Green-fronterne giver entréen et elegant og moderne præg.



Det er ikke kun bryggeret,
der kan være en to-i-én-løsning:
Denne vaskemaskine fra Beko
har indbygget tørretumbler.



Kniber det med væglads i entreen? Så monter et udtrækspejl i garderobeskabet!



Vælg en aftagelig vasketøjskurv med udtræk og hjul for at undgå tunge løft, når du skal samle håndklæder og snavsetøj sammen.



BRYGGERS

Fronter

Trend Moss Green

Bordplade

Linoleum 30 mm i Nero

Knop

Pomello knop i sort

Indvendige løsninger

Udtræk med trådkurv 60 cm i hvid

Udtræksskinne til hvid trådkurv

Udtræk med vasketøjskurv med hjul i krom

Tøjstang 60 cm hvid

Enkel bøjle i hvid

Udtræk med hvidt garderobespejl

Udtræk med slipse- og bælteholder i hvid

HVIDEVARER

Se oversigt over hvidevarer på side 231

VÆGGE OG LOFTER

Væg: Tapet

Loft: Jotun Lady Pure Matt Klassisk Hvid



Se hele vores sortiment med priser på elgiganten.dk. Vi tager forbehold for pris- og sortimentsændringer.



Trend Moss Green-fronterne i dette bryggers er svanemærkede.



Heritage
Blue Grey

Bryggers med noget ud over det sædvanlige

Heritage Blue Grey-fronterne passer perfekt, når du vil give bryggersløsningen et strejf af luksus. Her er både vaskemaskine, tørretumbler og praktisk opbevaring med udtræk indbygget i bryggerset. Klassisk stil og moderne funktionalitet i skøn harmoni.

I dette kosteskab med udtræk har alt faste pladser, så du hurtigt kan finde det, du har brug for.



To vasketøjskurve med udtræk gør det nemmere at sortere vasketøjet efter farve og materiale. Vaskemaskinen og tørretumbleren fra Miele har en kapacitet på 9 kg og moderne teknologi, som sikrer hurtig og effektiv drift.



Blanco Dalago 8 vask i silgranit er lige så god at vaske hænder i, som den er til vask af sarte tekstiler og materialer.

BRYGGER

Fronter
Heritage Blue Grey

Bordplade
Quartz 20 mm Silestone i Eternal
Calacatta Gold

Vask
Blanco Dalago 8 i hvid

Blandingsbatteri
Grohe Minta med C-hane og håndbruser i
cool sunrise

Greb og knopper
Spez greb 128 mm i sort
Nino knop i sort

Indvendige løsninger
40 cm grå stofvasketøjskurv med udtræk
80 cm grå stofvasketøjskurv med udtræk
Rengøringskab med udtræk

HVIDEVARER

Se oversigt over hvidevarer på side 231

VÆGGE OG LOFTER

Væg: Jotun Lady Pure Matt Tidløs
Loft: Jotun Lady Pure Matt Klassisk Hvid



Se hele vores sortiment med priser på elgiganten.dk. Vi tager forbehold for pris- og sortimentsændringer.

Bedre arealudnyttelse i bryggerset

Hvad med en vasketøjskurv på hjul, som kan gemmes bag døren, når du ikke bruger den? Eller et strygebræt, der kan trækkes lige ud af skuffen?



Uanset om du har et separat bryggers eller bare har brug for et skab til spande og gulvklude, har vi løsninger, der kan skræddersys til dine behov, så du får plads til alt det, du vil gemme af vejen.

Integreret strygebræt

Et strygebræt med udtræk, som skjules bag skuffefronten, når du ikke bruger det, er både praktisk og pladsbesparende. Og eftersom bunden er perforeret, slipper dampen fra strygejernnet igennem, så du får et krølfrit resultat hver gang.



Praktiske udtræksløsninger

Med en udtræksløsning med hylder, kurve og knager kan du lave et højskab om til hjemmets vaskecentral. Uanset om du har brug for at gemme skurekost, støvsuger eller affaldssortering af vejen, har vi løsninger, som giver optimal udnyttelse af den plads, du har til rådighed. Passer til 50 og 60 cm brede skabe.



Mobil vasketøjskurv

Med en vasketøjskurv på hjul, som kan rumme to maskinfulde, er det bare om at rulle af sted, når det er tid til at vaske tøj. Og eftersom den leveres med praktiske skinner, kan den skubbes på plads bag skabsdøren, når du ikke bruger den. Passer til både højskabe og underskabe.

Produkt-
udvalg

Køkkenfronter til enhver smag

Vores brede sortiment giver dig frie hænder til at bestemme, hvordan dit køkken skal se ud. Vi har fronter i flere forskellige design, udformninger og farver, så du kan finde det helt rigtige, uanset om du vil have en mat, blank eller naturlig front.



Trend

Vores moderne serie med glatte fronter i hele 26 tidstypiske nuancer. 19 mm lakeret MDF. Glans: 30±5.

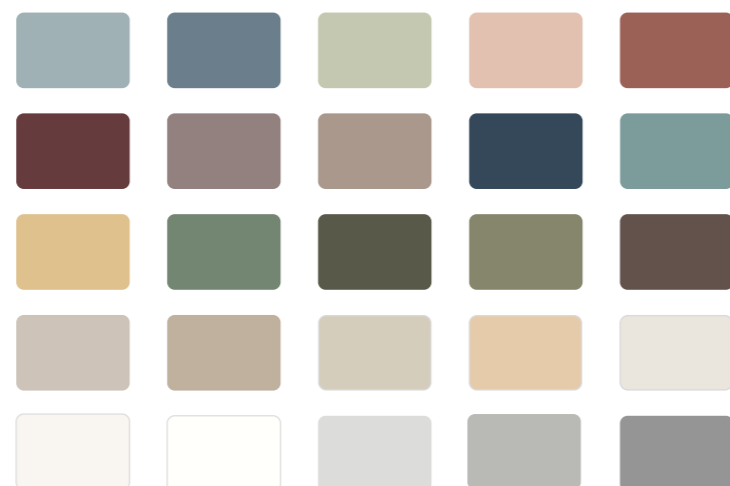

Se alle NCS-farvekoder på elgiganten.dk. NCS-systemet beskriver farver, sådan som vi opfatter dem visuelt. Alligevel kan farver med samme kode opleves forskelligt afhængigt af underlag, malingsproducent og glansgrad.



Integra

En moderne, glat front med integrerede greb og minimalistisk design. 19 mm lakeret MDF med greb, som er fræset ind i lågens overkant. Glans: 30±5. Fås i farverne Black, Steel Grey og Chalk.



Heritage

En lakeret, klassisk front med flotte udskæringer i 18 mm MDF Glans: 30±5. Fås i farverne Blue Grey, Classic White og Light Grey.



Heritage Vitrine

En klassisk vitrinefront med flotte udskæringer. 18 mm lakeret MDF med formpresset profil. Glans: 30±5. Fås i farverne Blue Grey, Classic White og Light Grey og ikke mindst i tre forskellige størrelser.



Edge

Edge er en raffineret og moderne serie. Den smukke træstruktur bryder kompromisløst med de ellers stramme linjer, og tilfører stilen et sofistikeret og blødt udtryk. Edge kan med fordel kombineres med andre serier for at tilføje en dimension af robust elegance. Fremstillet i 19 mm spånplade med fineret overflade. Kommer i farverne, Black Ash, Natural Oak og Dark Oak.



Canvas

Canvas er vores nye frontserie i Shaker-stil, tilgængelig i farverne Olive og Linen. Med sin elegante og enkle form giver Canvas dybde og karakter til indretningen. Den matte overflade skaber et blødt slør, der giver ro og harmoni til farverne.



Gloss

En moderne, minimalistisk front med glat overflade og en blank, hvid finish. 19 mm træfiberplade med 1,5 mm akrylfolie på for- og bagside, kantlister i akryl.



Pillar

Er en front med lodrette fræsed linjer for at imødekomme trenden med lodrette trælameller. Pillar vil give køkkenet et eksklusivt præg, og kommer som skabslåger og med to dæksider, der er lavet til at passe perfekt til køkkenøer. Fremstillet i 18 mm tyk MDF med egefinér, og kommer i farverne Dark Oak og Natural.



Core

En moderne front med et rent og glat design. 16 mm lakeret MDF. Perfekt front til lavbudgetkøkkenet eller studielejligheden. Fås i farverne White, Grey Mist, Pale Olive og Midnight.



Aluminium Vitrine

Moderne vitrinelåger i aluminium, som nemt kan kombineres med andre fronter. Fås med matteret, tonet eller let tonet glas. Fronten fås i to tykkelser: 19 mm til Aluminium Vitrine og Vitrine Black og 20 mm til Aluminium Vitrine Tint Black.



Lamella

En klassisk, men moderne front med vandrette paneler. Høj kvalitetsprodukt fremstillet i massiv eg med et håndtag, der er integreret sømløst i panelerne. Fås kun i et begrænset antal skuffestørrelser og tåler opvaskemaskine. Fremstillet i 19 mm tyk massiv eg med en 10 mm matchende fineret bagplade. Kommer i farverne Black Oak, Dark Oak og Natural Oak.



Pure Matt

En robust og moderne mat front med selvrensende egenskaber. Ridse- og mærkebestandig overflade, der er anti-fingeraftryksbehandlet. En 19 mm MDF front malet i sort og grafit super mat farve.



Fluted Glass Doors

Vitrinedøre med rillede glas kombinerer sofistikeret æstetik med praktisk funktionalitet. Det rillede glas slipper lys ind og skaber en luftig fornemmelse, samtidig med at det dæmper indsyn for en mere diskret løsning. Vores rillede glasdøre fås i serierne Trend, Edge og Alu Bronze.



Guide til bordplader

Bordpladen er noget af det, der anvendes mest i dit køkken. Mens nogle foretrækker varme og rustikke træmaterialer, drømmer andre om natursten. Folk foretrækker forskellige løsninger, og derfor tilbyder vi et stort udvalg af materialer, design og priser. Du kan vælge mellem mere end 150 bordplader, som kan leveres efter mål i tykkelser mellem 12 - 76 mm, og priser, der passer til de fleste budgetter og ønsker. Her kan du se nogle af de mest populære varianter. Se hele sortimentet på elgiganten.dk

Laminat



- Solid og nem at vedligeholde
- Stort udvalg af udsmykning
- Et prisvenligt valg

Kompaktlaminat



- Slank og moderne
- Solid og nem at vedligeholde
- Kan bruges som stænkplade

Massivt træ



- 100 procent naturligt og levende materiale
- Massivt træ i høj kvalitet
- Fås i flere tykkelser, træsorter og hårdhedsgrader

Akryl



- Hygiejnisk og nemt at holde rent
- Overfladen kan pudses op
- Mange muligheder for specialtilpasning

Kvarts



- Et ekstremt holdbart materiale
- Modstandsdygtigt over for pletter og ridser
- Samme farve og mønster på hele pladen

Granit



- Unikke kunstværker
- Fremstilles efter mål til ethvert køkken
- Kræver minimal vedligeholdelse

Dekton



- Modstandsdygtigt over for pletter, ridser og varme
- Passer til udekøkkener og tåler frost
- Enkel vedligeholdelse

Linoleum



- Smuk, mat overflade
- Fremstillet i naturlige materialer
- Små ridser forsvinder af sig selv

Fast længde



- Stort udvalg af bordplader i laminat og massivt træ
- Levering i løbet af to uger
- Budgetvenlig pris

Laminat

Billigt, solidt og måske en lille smule kedeligt – sådan plejede vi at se på laminat. Men sådan er det ikke længere. Takket være bedre produktionsmetoder kan laminat efterhånden hamle op med de eksklusive overflader, som vi kender fra sten og massivt træ, samtidig med at det er utroligt nemt at vedligeholde. Laminat er stadig et af de billigste alternativer, men valget af materiale handler mest om at få en pæn køkkenbordplade, som er tilpasset livet i al sin mangfoldighed.

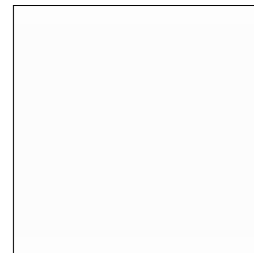

White Gloss

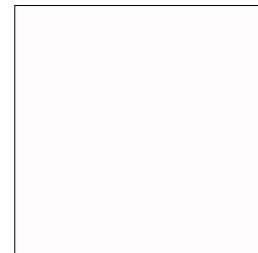

White Super Matt



Crystal White



Fenix Bianco Malé



White



Glitter Bianco



Light Terrazzo Marble



Industrial Concrete



Nuvolento



Larsos Marble



Obelisk Grey



Cento

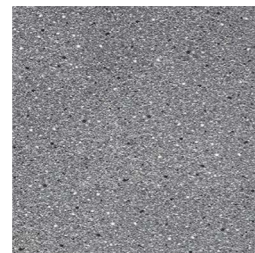

Black Granite



Porfido Grigio



Dovetail Arosa



Light Concrete



Luserna Grigio



Grey Albus



Fossil Arosa



Dark Concrete



Dark Grey Concrete



Porfido Nero



Black Concrete



Luserna Nero

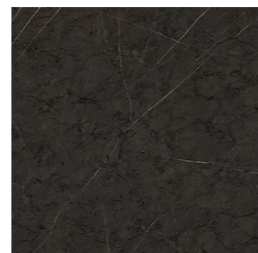

Sophisticated Grey Rock



Rovere Carbone



Black Flint

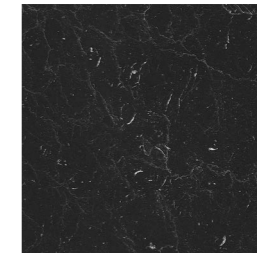

Roma Marble



Slate Black



Black



Black Brazil



Fenix Nero Ingo



Black Super Matt



Quebec Oak



Palermo Light Oak



Calgary Oak



Sand Gladstone



Ragged Oak



Grey Lancelot Oak



Walnut

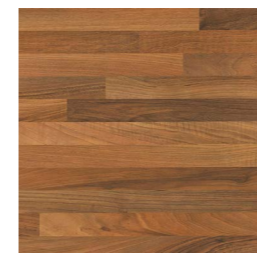

Block Walnut



Chapel Oak



Black Forest Oak

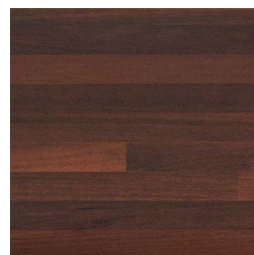

Block Board



Carbonated Wood



Calcatta Olympus

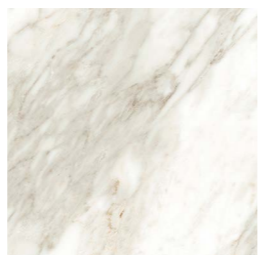

White Marble



Carrara Marble



White Iceberg Marble

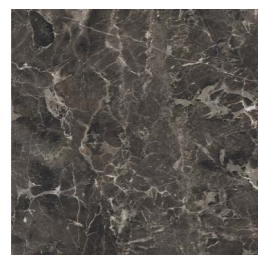

Galaxus



Aurora Marble



Ardesia Avegno

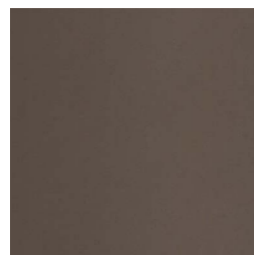

Fenix Grigio Landra



Fenix Rosso Jaipur



Fenix Beige Luxor

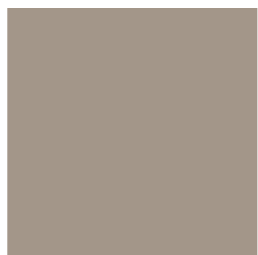

Fenix Castoro Ottawa

Kompaktlaminat

Hvis du vil have et lidt mere elegant look, kan du få en tynd, men utroligt slidstærk laminatplade. I lighed med almindelig laminat er kompaktlaminat et praktisk og hygiejnisk valg med mulighed for at vælge mellem flere forskellige mønstre, farver og overflader.



Chalk White



Carrara Marble

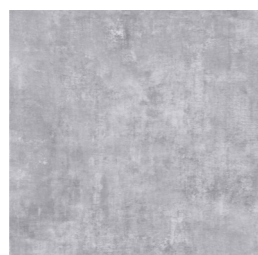

Bellato Grey



Cento

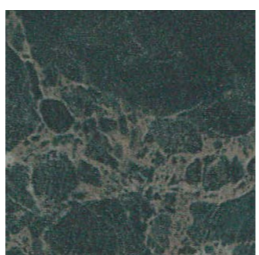

Kings Marble Green



Luserna Nero



Metallic Brown

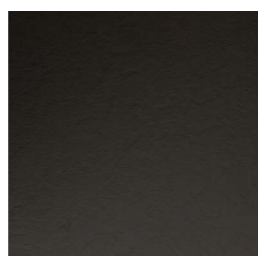

Slate SX

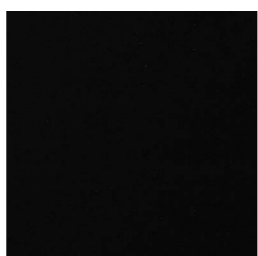

Fenix Nero Ingo

Massivt træ

Når du vælger massivt træ, får du en unik løsning med alle de særegne nuancer og mønstre, som man kan forvente af et naturmateriale. Der findes forskellige tykkelser, træsorter og hårdhedsgrader, men alle er levende materialer, som gengælder den kærlighed, du viser dem. Massivt træ kan ændre form afhængigt af luftfugtigheden, men regelmæssig pleje med olie forsejler porerne i overfladen og minimerer dette. Farveforskelle mellem stavene i en bordplade jævnes ud med tiden, efterhånden som sollyset sætter sit præg på dem.



American Walnut



Ash Black



European Cherry



Oak Antique



European Walnut



Oak Nature



Oak White



Oak Grey



Oak White_Waxoil

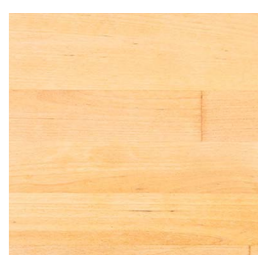

Birch

Bambus

Bambusbordplader har et moderne udtryk og er et af de mest bæredygtige materialer, du kan vælge. Ingen planter i verden vokser hurtigere end bambus – i nogle tilfælde en hel meter i døgnet helt uden kunstgødning og kemikalier. Bambus giver køkkenet en varm og behagelig glød. De levende nuancer minder om massivt træ, samtidig med at materialet har egenskaber, som giver helt andre fordele. Bambus har nemlig en hård og slidstærk overflade, som er nem at rengøre og vedligeholde. Disse bordplader kan holde til en utroligt hård behandling uden at få grimme mærker.



Hvidolieret bambus



Naturolieret bambus

Tips til et mere miljøvenligt valg!

Vi har et stort udvalg af svanemærkede og FSC-certificerede produkter. Du kan se det komplette sortiment på elgiganten.dk/epoq

Kvarts

Med en køkkenbordplade i kvarts får du et af verdens hårdeste mineraler i dit køkken. Pladerne indeholder cirka fem procent harpiks og farvepigmenter, hvilket giver dem en jævnere farve og struktur, end man er vant til fra natursten. Den glatte overflade gør pladerne nemme at vedligeholde – det er som regel nok med en fugtig klud. Pletter, der kan være en udfordring på mere porøse naturmaterialer, sætter sig sjældent fast. Man bør dog alligevel være forsigtig med fødevarer, som afgiver meget farve.

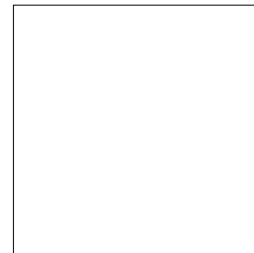

Miami White

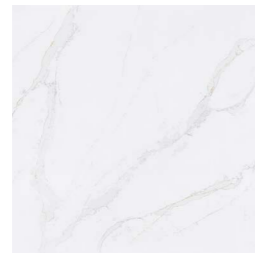

Calacatta Gold



Lagoon

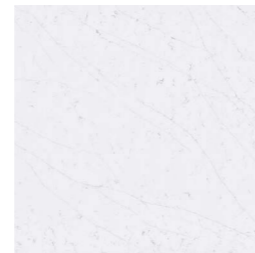

Statuario



Lime Delight



Noble Carrara



Crystal Nevada



Crystal Quartz White



Coral Clay



Concrete Pulse

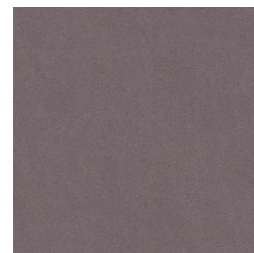

Gobi Grey



Brass Relish



Calypso

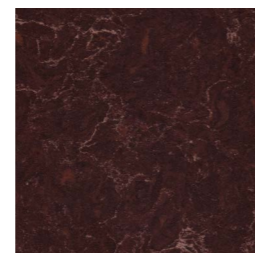

Athos Brown



Pietra Grey

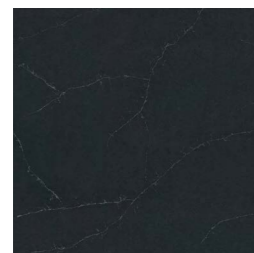

Soapstone

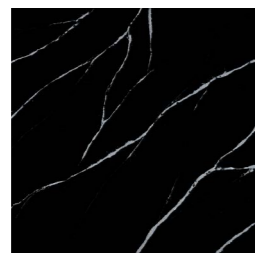

Marquina



Starlight Black

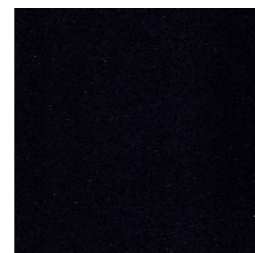

Gobi Black

Akryl

Sømløst, formløst og fleksibelt: Avonite er et vidundermateriale, som består af to tredjedele mineraler og en tredjedel akryl. I den hærde har det en blød konsistens, som gør det muligt at skabe spektakulære, skræddersyede former. Hvad siger du for eksempel til en køkkenvask, som ikke er monteret i bordpladen, men i stedet er en del af selve pladen? Eller en bordplade, der fortsætter op ad væggen for at beskytte mod stænk og snavs eller svinger sig ned mod gulvet i en sømløs kurve. Avonite-bordplader er desuden utroligt hygiejniske og nemme at rengøre. Professionel montering udført af en fagmand sikrer desuden, at du trygt kan stole på, at slutresultatet har samme høje kvalitet som selve materialet.

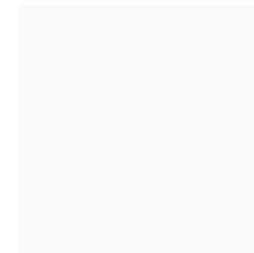

White

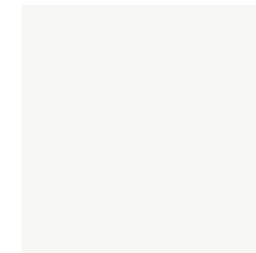

Nordic



Kokoura



New Concrete

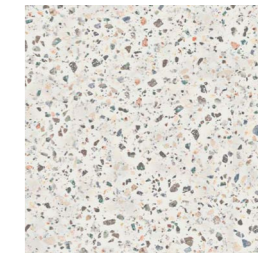

Kaleidoscope



Summit

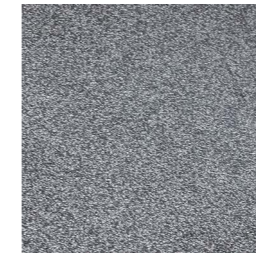

Black Lava

Linoleum

Med en bordplade i linoleum får du et blødt og omkostningseffektivt naturmateriale, som er nemt at rengøre. Det fremstilles af harpiks, hørolie og imprægneret filtpapir og limes på en 2-4 cm tyk spånplade. Linoleum kan være følsomt over for væske og varme, og vi anbefaler, at man anvender et skærebræt for at undgå ridser. Når det er på tide at skifte bordpladen ud, kan du gøre det med god samvittighed. Linoleum er ikke skadeligt for naturen, eftersom det er fremstillet af biologisk nedbrydelige materialer.



Vapour



Olive



Pewter



Conifer



Charcoal



Burgundy



Smokey Blue



Nero

Natursten

Granit er et materiale, som er skabt af naturens egne kræfter. Flere millioner års tryk og vulkanudbrud har fået mineraler som kvarts, feldspat og muskovit til at smelte sammen. Granitten er uberørt af menneskehånd, indtil den bliver hugget ud i store plader, som forarbejdes til bordplader med unikke mønstre og farver, der fortæller en historie om den planet, vi bor på, og de kræfter, der har formet den. Den daglige vedligeholdelse kan klares med en fugtig klud, men det er vigtigt at huske, at det er et porøst naturmateriale. Nænsom påføring af stenolie fra tid til anden mindsker risikoen for pletter.



White Macubas



Taj Mahal



Carrara Marble



Bianco Antico



Bianco Sardo

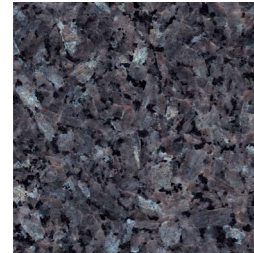

Blue Pearl



Indian Black



Bohus Grey



Bohus Red

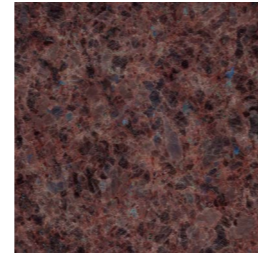

Labrador Antique



Emerald Pearl



Cambrian Black

Dekton

Hvad skal der til for at skabe markedets mest robuste og ridsefrie køkkenbordplade? Dekton består af naturmaterialer som sand og ler, der varmebehandles ved ekstremt høje temperaturer. Denne hærkning fører til en kompakt, keramisk bordplade med levende naturmønstre, som kan holde til de fleste udfordringer, for eksempel sollys og kraftige rengøringsmidler. Dekton har en af markedets mest ridsefaste overflader og kræver ikke ret meget vedligeholdelse.

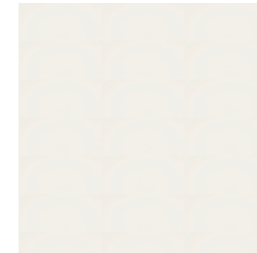

Zenith

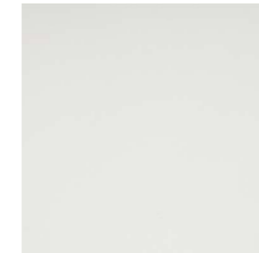

Halo



Aura



Bergen



Entzo



Olimpo



Lunar



Taga



Keon



Kreta



Soke



Trilium



Kelya



Sirius



Domoos

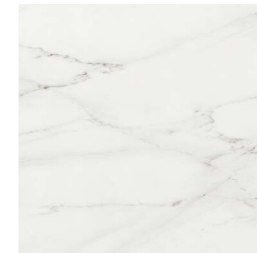

Rem



Sabbia



Nebbia



Grigio



Ceppo



Neural (matt)

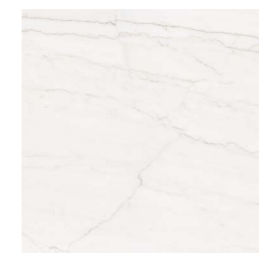

Limbo (glossy)

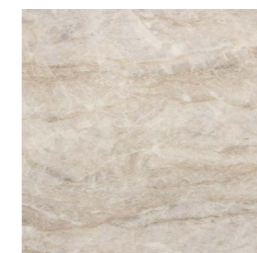

Arga



Grafite



Micron

Vaske

Vasken har stor betydning for køkkenets samlede udtryk. Lige nu kan du vælge mellem 90 forskellige vaske fra Fratelli Tasca, Silver, Franke og Blanco.

Farvede vaske

Nu har vi udvidet vores sortiment med en række farvede vaske. Med håndlavede italienske stålvaske i tre forskellige farver kan du få et moderne og tidstypisk design. Ægte håndværk garanterer perfektion i mindste detalje, og de er nemme at rengøre og passer til enhver type montering.

Enkeltvask



Tasca Canova 18 Kobber



Tasca Canova 18 Guld



Tasca Canova 18 Metal



Tasca Canova 18 Stål



Tasca Canova 50 Kobber
Fås også i 74 cm



Tasca Canova 50 Guld
Fås også i 74 cm



Tasca Canova 50 Metal
Fås også i 74 cm



Tasca Canova 50 Stål
Fås også i 74 cm

1 ½ vask



Tasca Canova 54 Kobber



Tasca Canova 54 Guld



Tasca Canova 54 Metal



Tasca Canova 54 Stål

Silgranit

Silgranit består af 80 procent kvartssand, som er den stærkeste komponent i granit. Det gør silgranit til et materiale med en ekstremt høj styrke og holdbarhed. Vaskene har en beskyttende hygiejnisk overflade, som forhindrer bakterievækst og misfarvning, så vasken holder sig ren og pæn. Silgranit er utroligt modstandsdygtig over for ridser og tåler høj varme. Det anbefales, at man anvender rengøringsmidler, der er egnet til silgranit, så man ikke skader den beskyttende overflade. Vaskene fås i flere udformninger, størrelser og farver, så du let kan finde en, der passer til dit køkken.



Blanco Subline 160-U
Black



Blanco Subline 400-U
Anthracite



Blanco Subline 500-U
Rock Grey



Blanco Subline 700-U
White



Blanco Subline 340/160-U
Tarturo



Blanco Subline 350/350-U
Coffee



Blanco Dalago 5
Black



Blanco Dalago 8
White



Blanco Zenar x6 S
Tarturo

Fragranite

Fragranitvaskene tilbydes i flere farvevarianter, som giver mulighed for at skabe flotte kontraster i køkkendesignet. For at bevare det oprindelige farveudtryk i vasken er det vigtigt at vasken holdes pæn, ren og fri for kalkaflejringer. Køkkenet er et sted, hvor hygiejne er vigtigt. Og takket være Frankes antibakterielle Sanitized® behandling, reduceres bakterievæksten aktivt med 99% i samtlige Fragranitvaske.



Franke Maris MRG IIO-37
Stone Grey



Franke Maris MRG IIO-52
Polar White



Franke Maris MRG IIO-72
Matte Black



Franke Maris MRG IIO-37 TL
Matte Black



Franke Maris MAG IIO-52 TL
Stone Grey



Franke Maris MRG IIO-72 TL
Polar White



Franke Maris MRG I60 34-15
Matte Black



Franke MRG afløbssæt (matte black)

Franke MRG afløbssættet i matte black er en holdbar og stilfuld tilføjelse til enhver Franke Maris MRG vask. Materialet har UV-tilsætningsstoffer til farver, som holder længe, og kan holde til høje temperaturer. Det er også ridse- og pletresistent.

Stålvasker

Håndvaske i rustfrit stål fås i mange design, udformninger, størrelser og prisklasser. Stål tåler meget høj varme og er nemt at gøre rent. Ridser er uundgåelige i en stålvaske, men der findes poleremidler, som kan skjule mindre ridser.

Enkeltvask



Franke Maris MRX 210-19



Franke Maris MRX 210-34



Franke Maris MRX 210-40



Franke Maris MRX 210-40 TL



Franke Maris MRX 210-50 TL



Franke Maris MRX 210-50



Franke Maris MRX 210-70



Franke Maris MRX 210-70 TL



Epoq Silver Square 54



Franke Bell BCX 210-51



Epoq Silver 51 cm

Dobbeltvask



Franke Maris MRX 260



Epoq Silver Square 1.5



Epoq Silver 63x50



Epoq Silver 100x49cm



Epoq Silver 78x48



Franke Maris MRX 220

Vandhane

I dag skal blandingsbatterier både være praktiske at anvende og se flotte ud. Blandingsbatterier fås i mange farver og udformninger, og ny teknologi giver et bedre flow i køkkenet.



Damixa Silhouet

Vil du have et traditionelt blandingsbatteri i blankt stål, eller foretrækker du et sort og elegant blandingsbatteri, som passer til dit minimalistiske køkkendesign? Uanset hvilken farve Silhouet, du vælger, får du et slankt og smagfuldt blandingsbatteri, som passer lige så godt i dit køkken i dag som i fremtiden. Damixa Silhouet er indbegrebet af tidløst, skandinavisk design.

Mora Izzy

Serien Mora Izzy har et spændende og karakteristisk udseende, som sætter et vaskeægte designerpræg på dit hjem. Den nye, eksklusive Mora Izzy Rustic har, som navnet antyder, en rustik finish inspireret af industrielle miljøer. Mora Izzy Raw har en gylden finish i ubehandlet messing. Den er hverken poleret eller lakeret, så den rå, matte overflade får med tiden en smuk og naturlig patina. Et moderne og dristigt design med lækre detaljer i glinsende krom giver blandingsbatteriet et unikt udtryk.



Blanco Livia

Livia er et designarmatur og et lækkert indslag i ethvert køkken, som med sin fleksibilitet passer til de fleste indretningsstile. Børstet messing passer perfekt ind i rustikke og landlige omgivelser, mens mørkt mangan vil være prikken over i'et i en loftslejlighed i industriel stil. Som blandingsbatteri fungerer Livia fint på egen hånd, men det kommer for alvor til sin ret, når det suppleres med en matchende sæbedispenser og en knap til at løfte kurventilen i håndvasken, så den er nemmere at gøre ren.



Grohe Minta

Blandingsbatterierne i Grohe Minta-serien er nemme at anvende og utroligt alsidige, og de gør køkkenarbejdet meget enklere. Den høje tud passer perfekt, når du skal fylde store gryder, og med en svingradius på 360° får du maksimal fleksibilitet. Serien indeholder også modeller med brusehoved, der kan trækkes ud, så det er nemt at komme til i alle hjørner af vasken. Serien fås i farver fra klassisk krom og grafit til fløjlsort og messingnuancer med strejf af roseguld.



Grohe Red and Blue

Grohe effektiviserer hverdagen i køkkenet med blandingsbatterierne Red og Blue. Med Grohe Red kan du få kogende vand direkte fra blandingsbatteriet. Samtidig er blandingsbatteriet udformet, så det er fuldstændig sikkert for yngre familiemedlemmer takket være en aktiveringssensor til totrinsberøring. Grohe Blue vender Red-designet på hovedet. I stedet for kogende vand kan dette blandingsbatteri levere frisk og afkølet vand med kulsyre med en enkelt berøring.



Mora Cera Duo

Cera Duo kombinerer det bedste fra traditionelle køkkenarmaturer med det sidste nye inden for sensorteknologi. Det fungerer strålende som et almindeligt blandingsbatteri, men der er også mulighed for at gøre det helt berøringsfrit. Hold hånden under tuden, så aktiverer en sensor blandingsbatteriet, og vand med en forhåndsindstillet temperatur strømmer ud i 4, 8 eller 12 sekunder. Denne nyskabelse er både hygiejnisk og miljøvenlig, eftersom den er utroligt vandbesparende. Du slipper for eksempel for bakterier på blandingsbatteriet, når du skal vaske hænder efter at have håndteret kyllingekød.

Vandhane med ventil



Damixa Pine DW



Damixa Silhouet Chrome DW



Damixa Silhouet Matt Black DW



Damixa Silhouet Messing DW



Damixa Silhouet Messing DW



Grohe Minta L Chrome DW



Mora MMIX K6 DW



Mora REXX K6 DW



Damixa Tradition Chrome DW



Gohe Eurosmart C DW



Damixa Space DW



Mora Inxx II Miniprofi Brushed Brass DW



Mora Inxx II Miniprofi Chrome DW



Mora Inxx II Miniprofi Matt Black DW



Mora Inxx II Miniprofi Matt Grey DW



Mora Inxx II Miniprofi Matt White DW



Mora Inxx II Miniprofi Polished Brass DW



Mora Inxx II Soft Brushed Brass DW



Mora Inxx II Soft Chrome DW



Mora Inxx II Soft Matt Black DW



Mora Inxx II Soft Matt Grey



Mora Inxx II Soft Matt White



Mora Inxx II Soft Polished Brass DW



Mora MMIX K5 DW

Hvid og andre farver



Blanco Linus S White



Blanco Livia S Manganese



Mora Inxx II miniprofi Matt grey



Mora Inxx II miniprofi Matt White



Mora Inxx II soft Matt Grey



Mora Inxx II Soft Matt White



Messing



Grohe Minta L Pull Cool Sunrise



Mora Inxx II Sharp brushed brass



Damixa Silhouet Messing



Grohe Essence U Cool Sunrises Polert



Grohe Essence L Pull Cool Sunrise Børstet



Grohe Essence L Pull Cool Sunrise Polert



Grohe Minta C Pull Cool Sunrise



Grohe Essence U Cool Sunrise Børstet



Damixa Tradition Messing



Grohe Essence Pro CS B



Grohe Essence Pro CS P



Mora Inxx II Miniprofi Brushed Messing



Mora Inxx II Miniprofi Polished Messing



Mora Inxx II Soft Børstet messing



Mora Inxx II soft Polished messing



Mora Izzy Row

Sort og grafit



Blanco Linus S Anthracite



Damixa Silhouet Matt sort



Grohe Essence Hard Graphite Børstet



Grohe Essence Hard Graphite Polert



Grohe Essence L Pull Hard Graphite Børstet



Grohe Essence L Pull Hard Graphite Polert



Grohe Minta L Pull HG B



Grohe Minta L Pull HG P



Franke Neptune Black



Grohe Minta C Hard Graphite Børstet



Grohe Minta C Hard Graphite Polert



Grohe Minta Velvet Black



Grohe Minta C Pull HG B



Grohe Essence Pro HG B



Grohe Essence Pro HG P



Franke Neptune Semi-pro black



Grohe Minta C Pull HG P



Grohe Minta C Velvet Black



Mora Inxx II Miniprofi Matt Black



Mora Inxx II Soft Matt Black



Franke Active pull-out spout Matte Black



Damixa Pine Matte Black

Stål og krom



Blanco Livia S Chrome



Damixa Pine



Damixa Silhouet Chrome



Damixa Silhouet Steel



Grohe Minta Touch L



Mora Inxx II soft Chrome



Mora Izzy Rock



Grohe Eurocube



Grohe Start Eco Chrome



Grohe Essence U Chrome



Grohe Essence U Steel



Grohe Essence L Pull Chrome



Grohe Essence L pull Steel



Grohe Minta L Steel



Grohe Minta L pull Chrome



Grohe Minta L Pull Steel



Grohe Minta L Chrome



Damixa Tradition Chrome



Damixa Space



Grohe Minta C pull Chrome



Grohe Minta C pull Steel



Grohe Essence Pro Steel



Grohe Start Eco C Chrome



Grohe Get



Grohe Minta C Chrome



Grohe Eurostyle



Mora Cera Duo K5 Sensor



Mora Cera Duo Miniprofi Sensor



Mora Inxx II miniprofi Chrome

Kobber

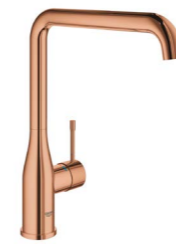

Grohe Essence U Warm Sunset Polished

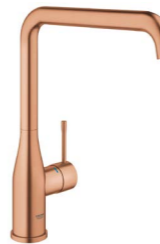

Grohe Essence U Warm Sunset Brushed

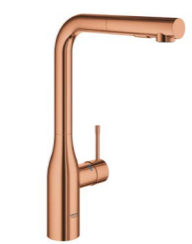

Grohe Essence L pull Warm Sunset Polished

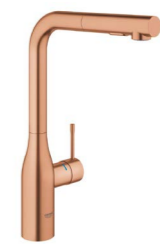

Grohe Essence L Pull Warm Sunset Brushed



Grohe Minta L pull WS P



Grohe Minta L pull WS B



Grohe Minta C pull WS B



Grohe Minta C Warm Sunset Polished



Grohe Minta C Warm Sunset Brushed



Grohe Minta C pull WS P



Grohe Essence Pro WS B



Grohe Essence Pro WS P



Grohe Red II Duo C WS P



Grohe Red II C Duo WS B



Salo 37 Black



Salo 37 Matte Brass



Salo 37 Matte Steel



Conti Matt Brass



Conti Steel



Ante 64 Natural Oak



Ante 64 Dark Oak



Ante 64 Black



Vivo Black



Vivo Oak



Perugia 160 Black



Perugia 160 Brass



Perugia 160 Steel



Arco Matt Brass



Arco Steel



Conti 64 Antique



Conti 64 Tin



Conti 64 Black



Punto 25 Black



Punto 25 Brass



Punto 25 Steel



Forio Matt Brass



Forio Steel



Forio Antique



Forio Tin



Forio Black



Siena Black
20 og 80 mm



Siena Brass
20 og 80 mm



Siena Chrome
20 og 80 mm



Stretta Brass
160 mm



Stretta Steel
160 mm



Arco 96 Antique



Arco 96 Tin



Arco 96 Black



Freddo Black



Freddo Brass



Freddo Steel



Antico Brass
30 mm



Antico Steel
30 mm



Barga Steel
128 og 224 mm



Regulare Steel



Stretta Black
160 mm



Classico Brass



Classico Chrome



Elisse Black



Poppi White
20 og 64 mm



Poppi Steel
20 og 64 mm



Barga Black
128 og 224 mm



Regulare Black



Pietra White

Your Kitchen.
Your Rules.



epoq

Følg os på
Instagram!

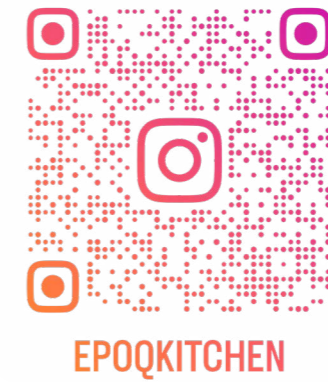

Smart belysning til køkkenet

God og funktionel belysning i køkkenet gør madlavningen sjovere og stemningen hyggeligere. Derudover er belysningen med til at fremhæve indretningen og give designet et løft. Derfor hjælper vi dig altid med at planlægge belysningen, når du handler køkken hos os.



Lysterperatur (Kelvin)

Du kan vælge mellem lyssystemerne WarmWhite og MultiWhite. WarmWhite dæmper lysstyrken, men med MultiWhite kan du også justere mellem varmt lys og hvidt lys.

WarmWhite

WarmWhite passer til alle køkkener og har et varmt, hvidt lys i en behagelig farvetemperatur. Vi anbefaler denne type belysning, eftersom den er fleksibel og enkelt kan tilpasses alle fronter, designvalg og planløsninger.

MultiWhite

Med MultiWhite-systemet kan du skabe lige nøjagtigt den stemning, du er i humør til. Ved hjælp af en app eller fjernbetjening kan

du enkelt justere fra koldt, hvidt dagslys til en varm og hyggelig stemning, som passer perfekt til sene aftener med gode samtaler, varme tæpper og måske lidt godt i glasset.

Lyssætning

Eftersom køkkenet ofte har mange zoner og funktioner, er der meget at tage højde for, når man skal lyssætte et køkken. Her er tre typer belysning, du bør tænke på, når du planlægger dit køkken.

Diffust lys

Generel belysning med fokus på at lyse hele lokalet op. Forekommer oftest som lofts-belysning for at sprede lyset jævnt i lokalet, uden at der skabes skygger. Placer gerne en lyskilde over overskabene for at lyse loftet op.

Funktionel belysning

Belysning af arbejdsområder såsom bordplade og spisebord. Funktionel belysning placeres som regel under overskabene eller over kogeøen.

Dekorativ belysning

Belysning, som fremhæver fokuspunkter i lokalet for at skabe en dekorativ effekt. Mulighederne er nærmest uendelige, kun fantasien sætter grænser. Dekorativ belysning kan for eksempel være lys i et vitrineskab, skuffebelysning, en hylde med belysning, lys bagved en udtræksløsning eller lysbånd langs bordplade eller sokkel.

Gør det selv...helt lovligt

Epoqs belysningssystem er utroligt fleksibelt og kan skræddersys til ethvert køkken og behov. Det er både lovligt og enkelt at installere det selv. Belysningssystemet er af meget høj kvalitet og har en levetid på 50.000 timer.



Loox5 MESH-panel med 4 knapper
WarmWhite- eller MultiWhite-køkkenbelysningen betjenes med enkle knaptryk. Tænd og sluk for lyset, betjen grupper, eller konfigurér forskellige lysscener. Ledningsfri montering. Enkel opsætning via en app.

Loox5 MESH-fjernbetjening
MultiWhite- eller WarmWhite-køkkenbelysningen betjenes enkelt via en fjernbetjening. Tænd og sluk for lyset, betjen grupper, eller konfigurér forskellige lysscenerier. Enkel opsætning via en app.

Connect Mesh App
Obligatorisk ved opsætning af Mesh-systemet. Tilføj nye enheder, konfigurér scenerier, og vælg, hvordan de skal koordineres i forhold til hinanden. Belysningen styres enten via appen, med en kompatibel kontakt eller fjernbetjening.



Loox5 berøringsfri lysdæmperkontakt
Skab den perfekte atmosfære i køkkenet. Tænd, sluk eller dæmp lyset til den ønskede lysstyrke med en håndbevægelse. Kompatibel med WarmWhite.

Loox5 berøringsfølsom lysdæmperkontakt
Nu kan du skabe den perfekte stemning i køkkenet. Men en enkel berøring kan du tænde, slukke eller dæmpe lyset til den ønskede lysstyrke. Dæmperafbryderen er kompatibel med WarmWhite-systemet.

Loox5 MESH-betjening til kontaktrelæ
Betjen køkkenbelysningen via din afbryder. Installér kontaktrelæet i afbryderdåsen, og få smart køkkenbelysning på et øjeblik. Enkel opsætning via en app. Kompatibel med MultiWhite-systemet. Bemærk: Relæet skal installeres af en elektriker.



LED-spots
Til indfældning eller overflademontage. Fås i farverne hvid, sort, brun og aluminium.

LED-lyslister
Til indfældning eller overflademontage. Fås i farverne aluminium og sort.

Loox5 tænd/sluk-knap
Tænd eller sluk enkelt for køkkenbelysningen med en Loox 5 tænd/sluk-knap. Kompatibel med WarmWhite.



Skuffebelysning
Både dekorativt og praktisk. Lys indholdet i dine skuffer eller udtrækskabe op med vores sensorstyrede skuffebelysning. Fås i bredder fra 30 cm til 120 cm.

Skabsmoduler i to farver

Vores skabsmoduler fås i to forskellige farver. Vælg mellem hvid eller grafit, og tilpas det indre, så det matcher det ydre.



Hvid: En hvid inderside passer godt sammen med lyse fronter. Vores standardskabe er fremstillet i 18 mm tykke træfiberplader med hvid melaminfolie.



Grafit: Giv skabenes inderside et eksklusivt udtryk med denne behagelige, grafitgrå farve, som passer til mørke fronter. Nærmeste farvekode: NCS S 7500-N, glans 35.

Click!

Click køkkenskabe sammen på samme måde som et parketgulv!

- Ikke behov for værktøj, skruer eller lim
- Perfekt resultat med rette vinkler
- Op til ti gange så hurtig montering

Hvad siger du til en enklere og mere effektiv måde at montere køkkenskabe på? Hos os kan du vælge Click – en ny og innovativ monteringsmetode baseret på Threespine-teknologi. Du skal bare skubbe pladerne sammen, indtil du hører et klik – så bliver det ikke nemmere!

Et solidt køkken med en lang levetid

Forskellen mellem Click og mere traditionelle monteringsmetoder er først og fremmest, at det går meget hurtigere, uden at det går ud over kvalitet og levetid. Det er vigtigt at opnå perfekte vinkler og god stabilitet, eftersom det påvirker køkkenets funktionalitet og udseende. Med Click får du skabskabinetter, der kan tåle hårdhændet behandling, og et køkken, der holder sig pænt i årevis, eftersom belastningen fordeles over hele kontaktfladen. Derudover er alle vores køkkener fremstillet i et kraftigt materiale med en tykkelse på 18 mm, som er et godt stykke over branchestandarden på 16 mm.

Rent design og miljøvenligt

Eftersom der ikke bruges beslag, fremstår designet flot og stilrent. Sammenkoblingsfunktionen fungerer ved hjælp af et fleksibelt plastindlæg. Threespine kan derfor anvendes til alle materialer, der kan fræses til en profil. Det indebærer, at man kan kombinere materialer på helt nye måder. Click-skabe er mere miljøvenlige, eftersom du hverken skal bruge skruer, beslag eller lim. Det forenkler også logistikken, fordi der er færre dele og kolli, så det nemmere kan transporteres i flatpacks.

Nemt at skille ad

Threespine gør det muligt at skille skabene ad, uden at panelerne bliver ødelagt. Brug det medfølgende værktøj til at låse panelerne op med.

Hvis du bestiller et køkken med Click-løsning, kan du bruge mindre tid på at montere og mere tid på at planlægge dit næste middagsselskab!

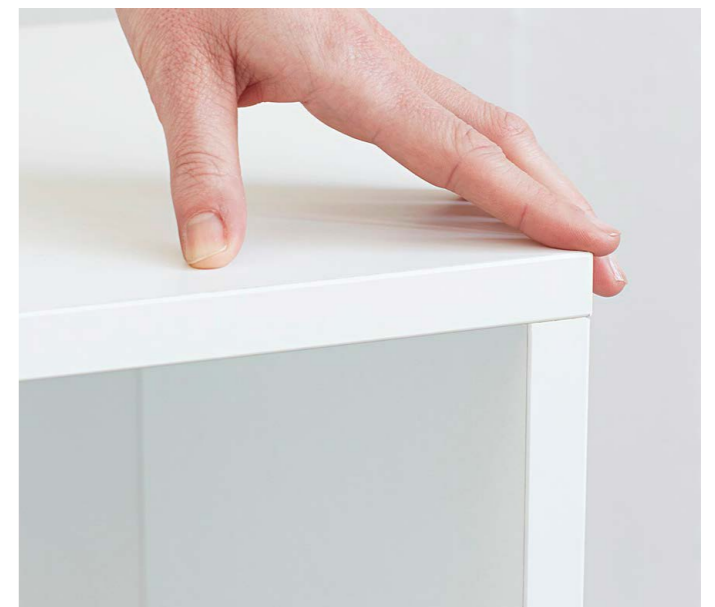

Nemt at skille ad uden at skade panelet. Brug det medfølgende værktøj til at låse siderne op, så du kan klikke dem fra hinanden igen.

Underskab dybde 60 cm

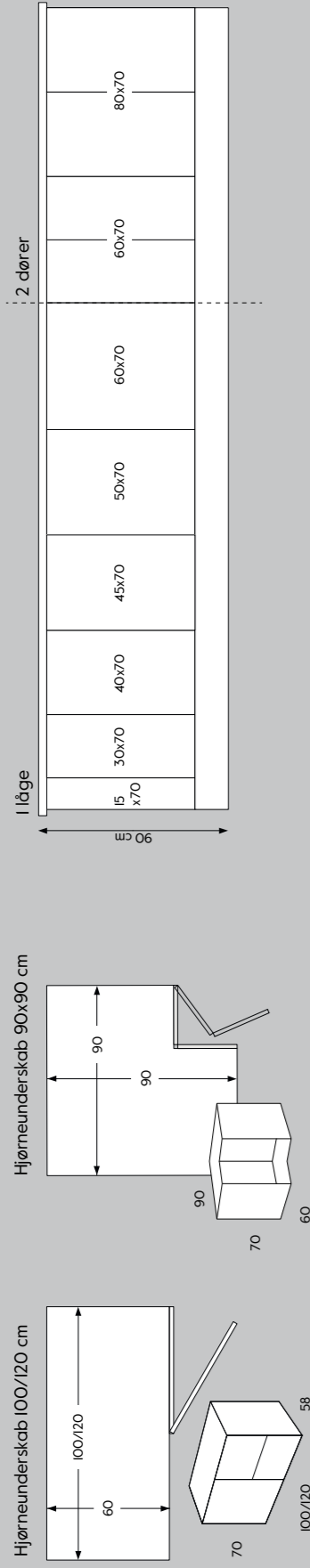

I skuffe og i låge

40x15	50x13	60x15	80x15
40x57	50x57	60x57	80x57

2 skuffer

30x35	40x35	50x35	60x35	80x35	100x35	120x35
30x35	40x35	50x35	60x35	80x35	100x35	120x35

3 skuffer

30x15	40x15	50x13	60x15	80x15	100x15	120x15
30x26	40x26	50x26	60x26	80x26	100x26	120x26
30x31	40x31	50x31	60x31	80x31	100x31	120x31

Købmandsdisk 120 cm

30x15	30x15	30x15	30x15
40x26	40x26	40x26	40x26
60x31	60x31	60x31	60x31

4 skuffer

30x15	40x15	50x13	60x15	80x15	100x15	120x15
30x15	40x15	50x13	60x15	80x15	100x15	120x15
30x15	40x15	50x13	60x15	80x15	100x15	120x15
30x31	40x31	50x31	60x31	80x31	100x31	120x31

5 skuffer

60x15
60x15
60x15
60x15
60x18

Siddebænk

60x31

Underskab vask & ovn dybde 60 cm

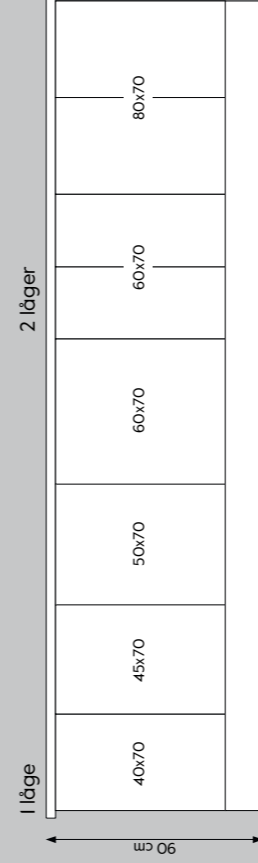

I blindfront og i låge

40x15	50x15	60x15	80x15
40x57	50x57	60x57	80x57

I skuffe, 2 fronter

60x35	80x35	100x35	80x15	100x15
60x35	80x35	100x35	80x26	100x26
60x35	80x35	100x35	60x31	100x31

I skuffe, 3 fronter

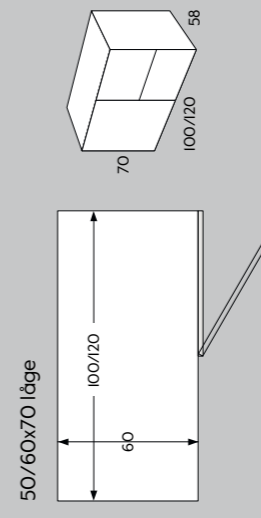

Skab under opvaskemaskine

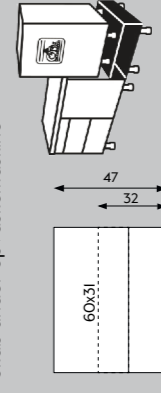

Forhøjet vaskemaskine

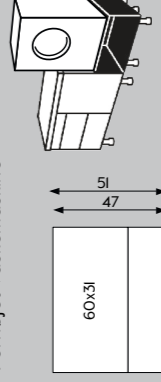

Underskab til ovn

60x10	60x18	60x10
60x15		60x10

Underskab dybde 37 cm

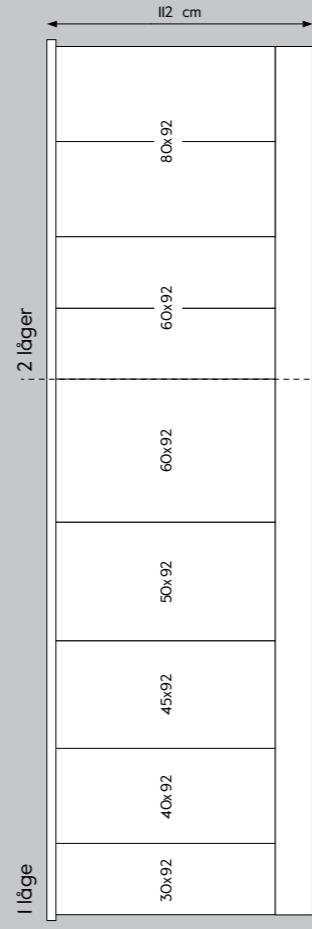
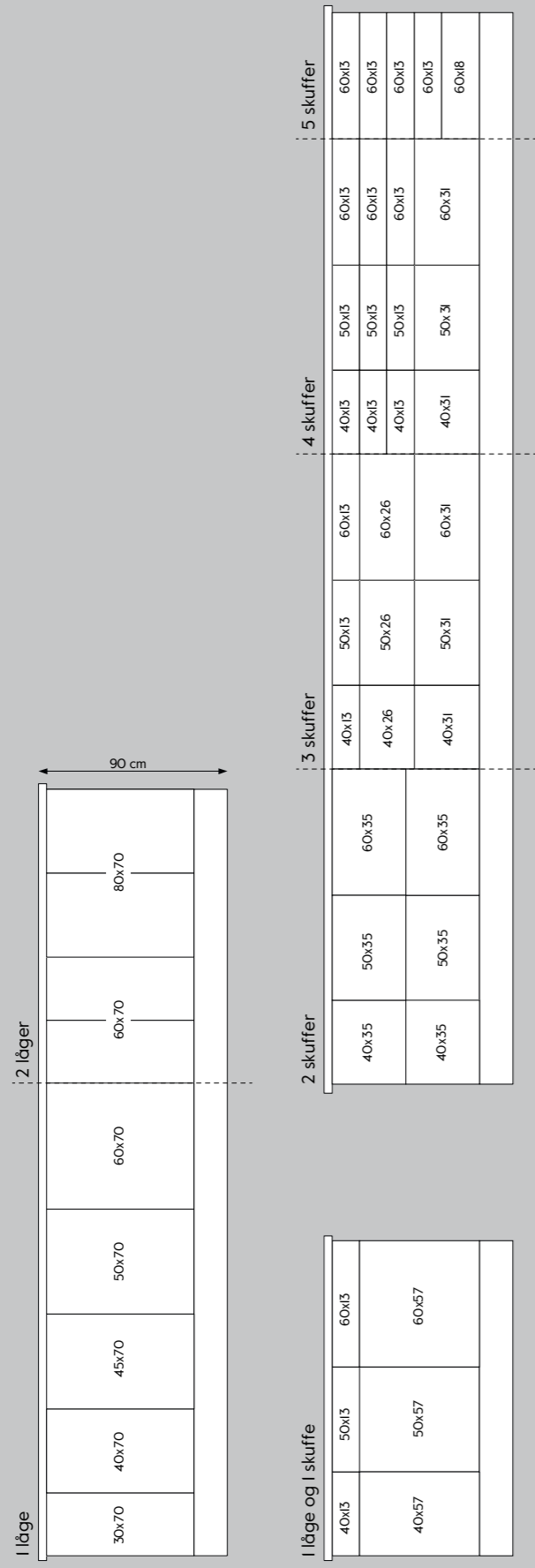

Vitrineskab - Heritage, Gloss, Shaker, Trend og Alu

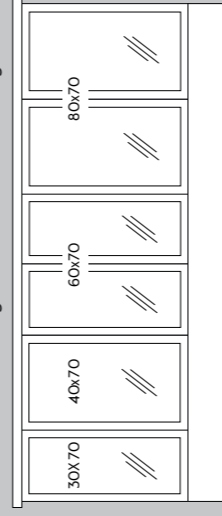

Vitrineskab - Heritage, Gloss, Shaker, Trend og Alu

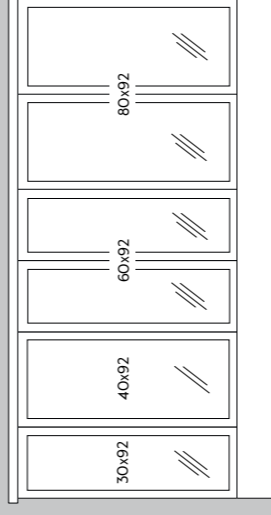

Overskab dybde 37 cm

Veggskab med 1 dør

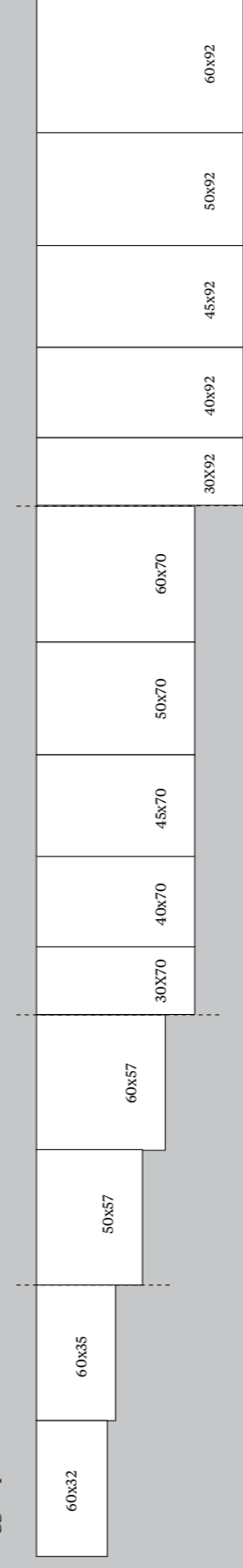

Vegghjørneskab høyde 70/92 cm

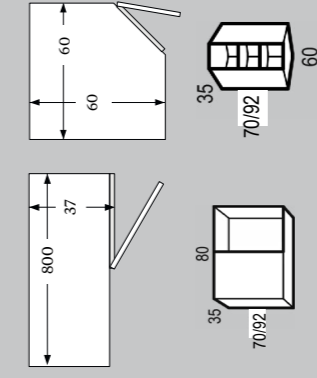

Veggskab med 2 dører

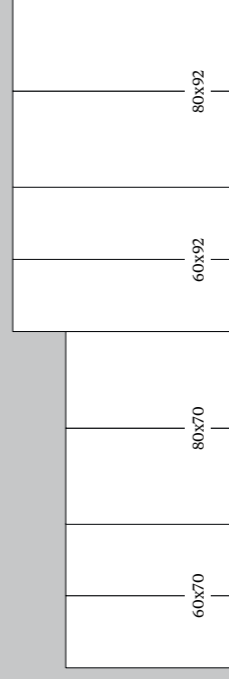

Horisontale veggskap

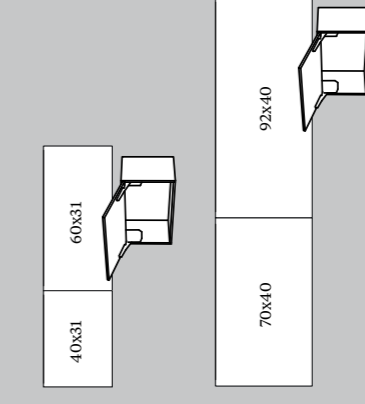

Vitrineskab med 1 dør

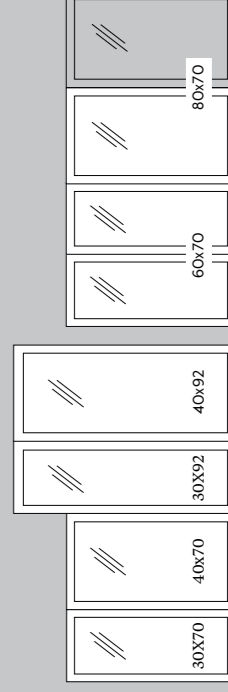

Vitrineskab med 2 dører

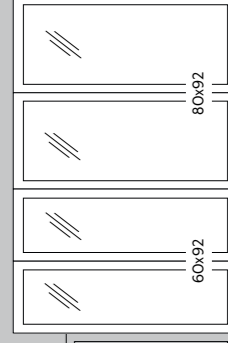

Horisontale vitrineskap

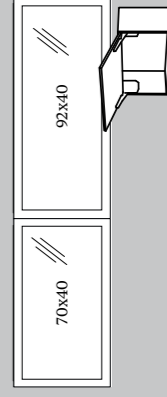

Heritage, Gloss, Shaker, Trend og Alu

Heritage vitrineskap høyde 143 cm med skuff, dybde 37 cm

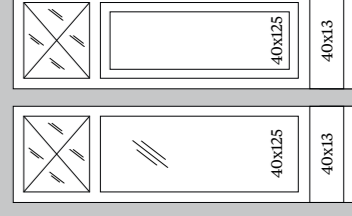

Højskab dybde 60 cm

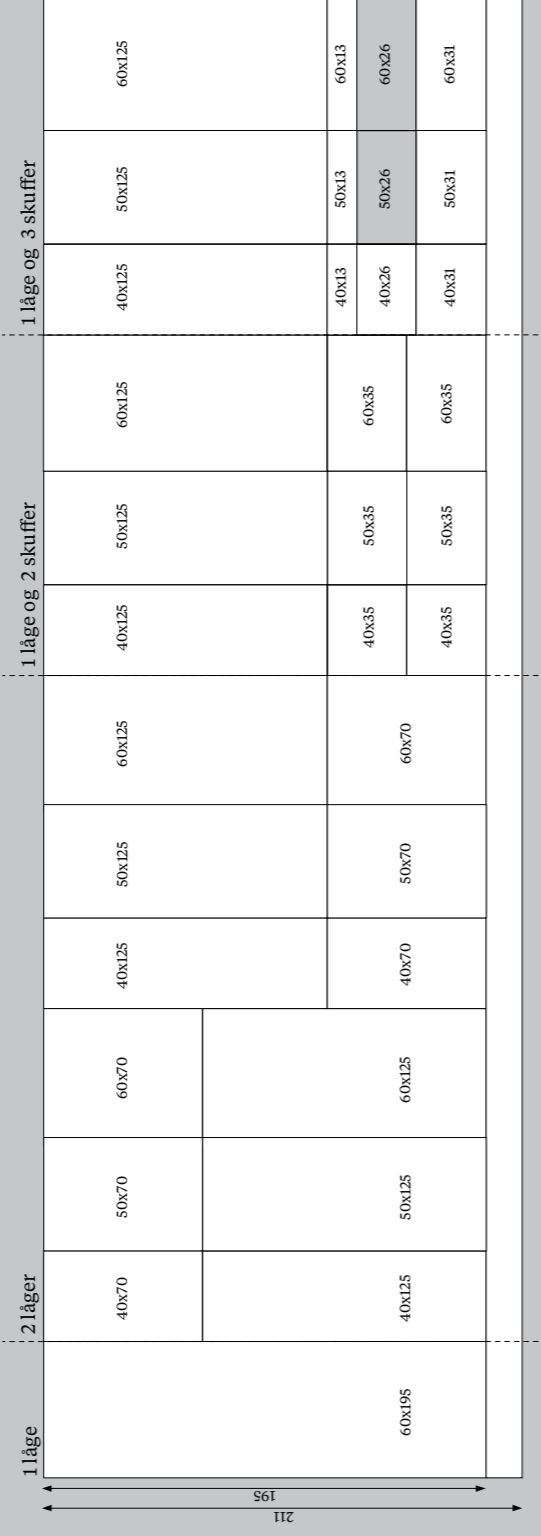
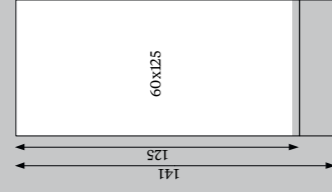

Højskab dybde 60 cm

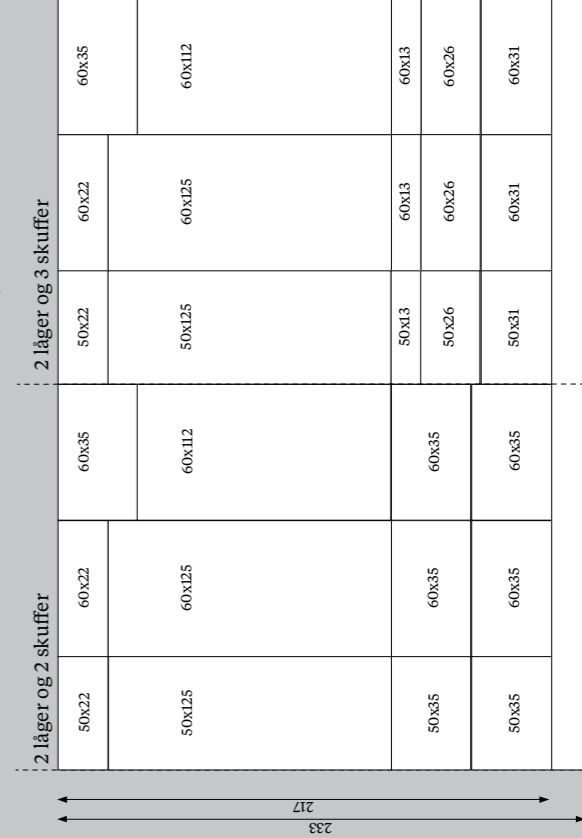
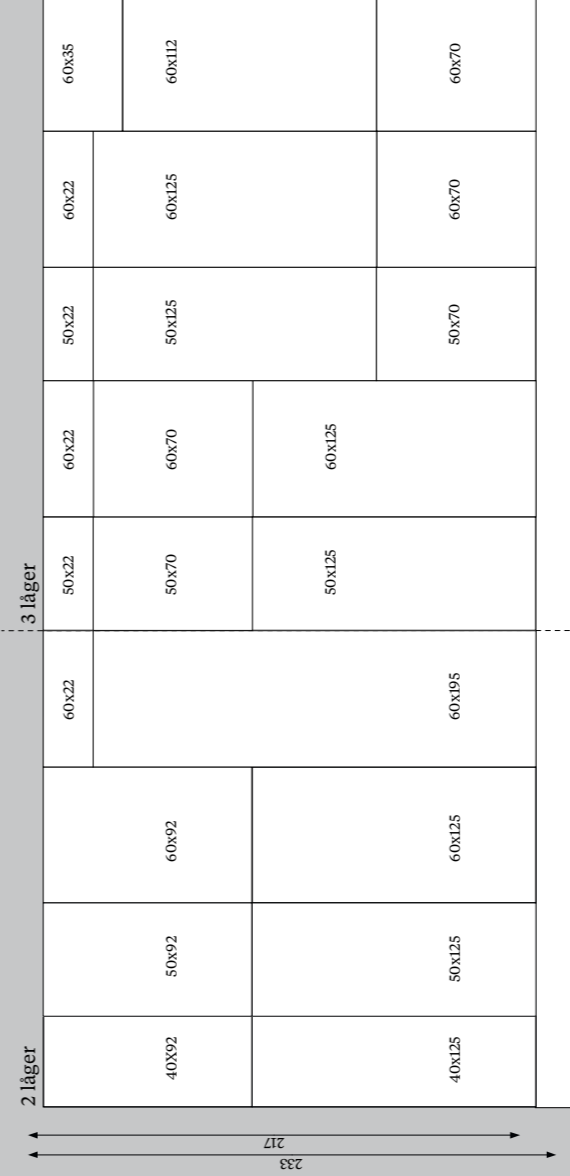

Højskab dybde 37 cm

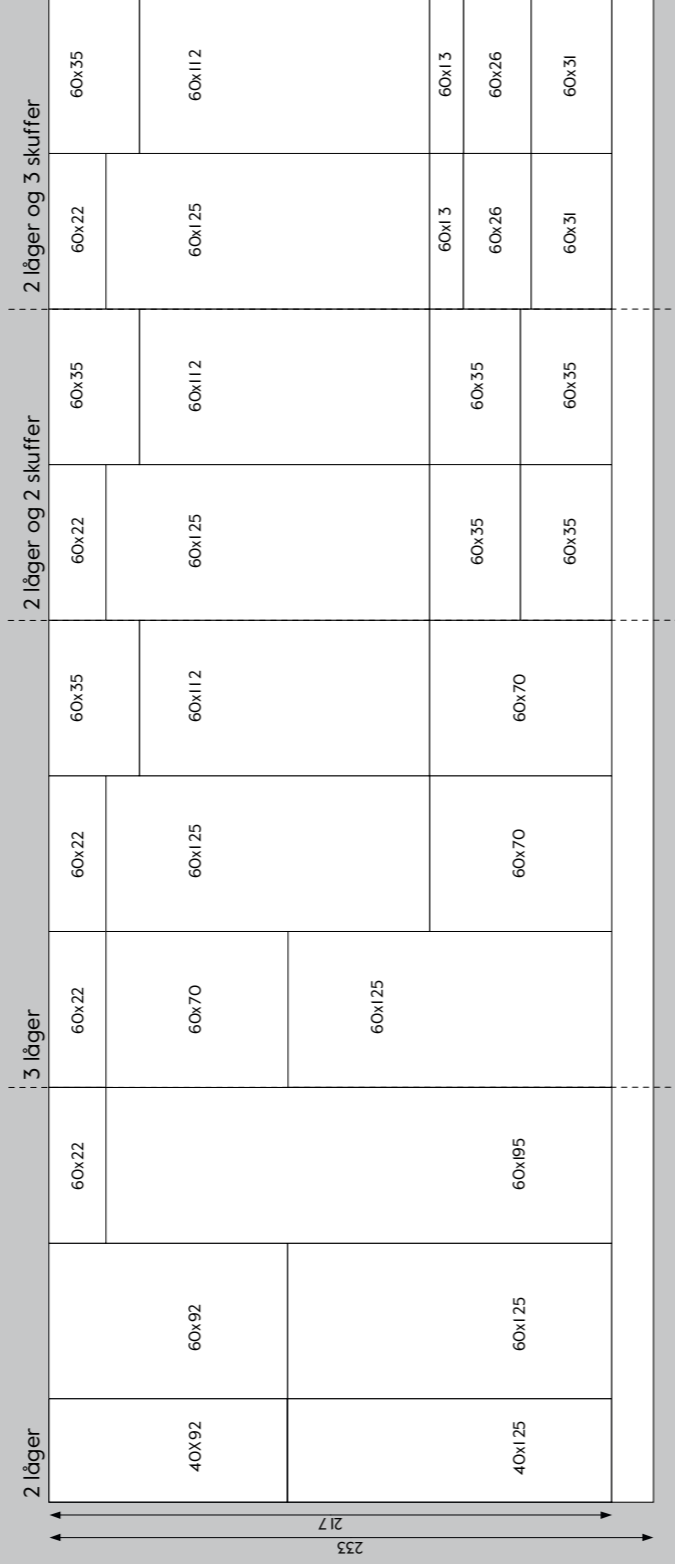
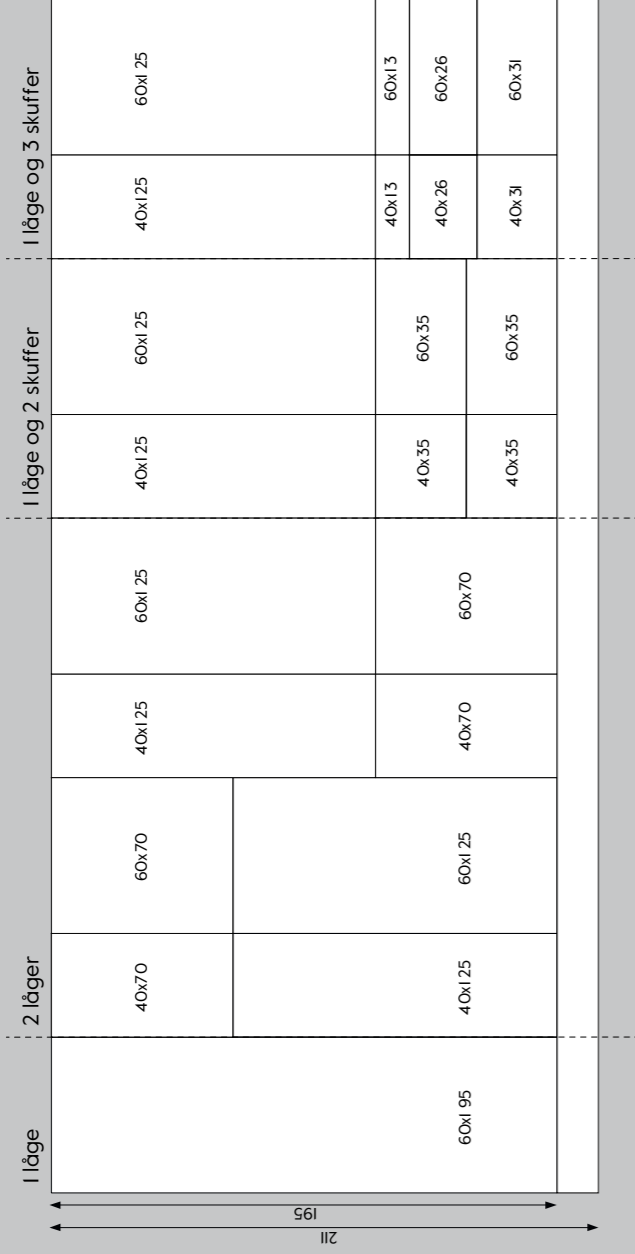

Skab til køl/frys



Topskab over køl/frys, dybde 60 cm

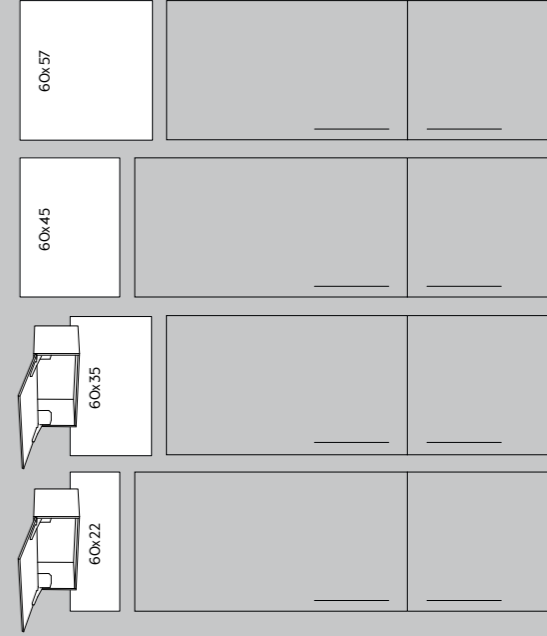

Højskab til integreret ovn/mikro

Niche: bredde 56,3 ; dybde 58 cm

Højskab højde 195 cm + sokkel, dybde 60 cm



Højskab højde 217 cm + sokkel, dybde 60 cm

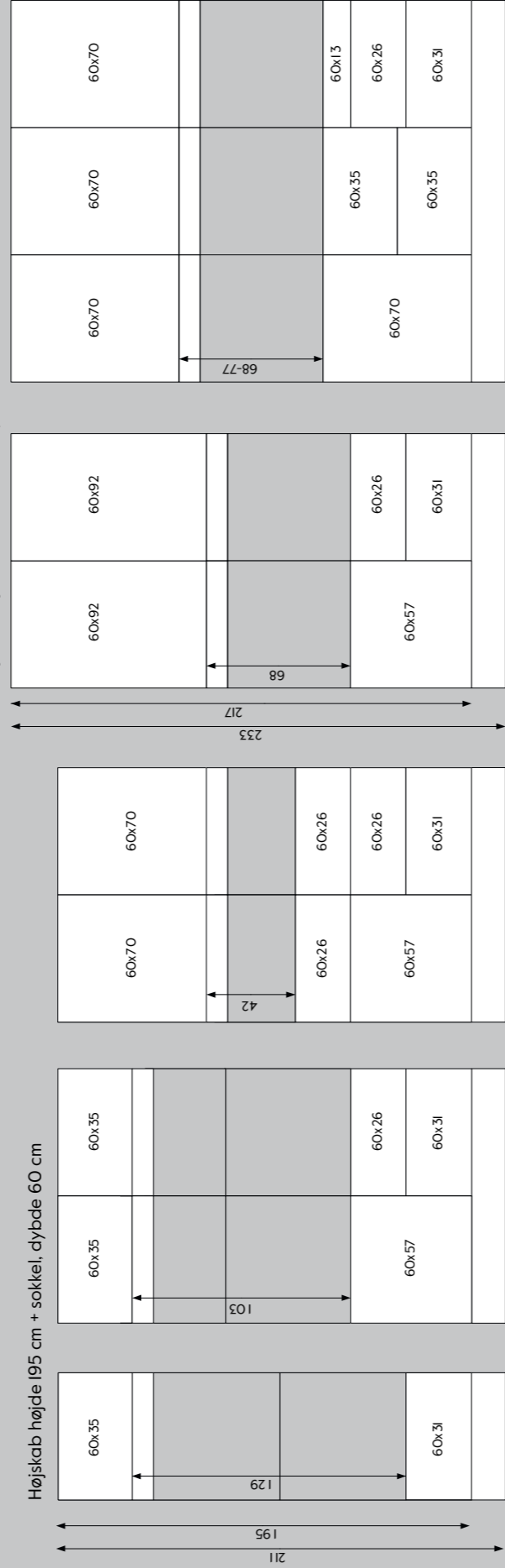

Viktualieskab og hyldeløsninger

Viktualieskab, dybde 60 cm

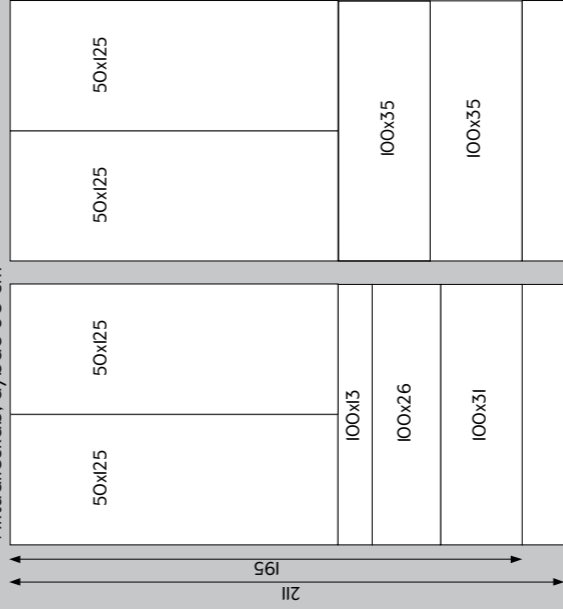

Dekorations niche, dybde 37,4

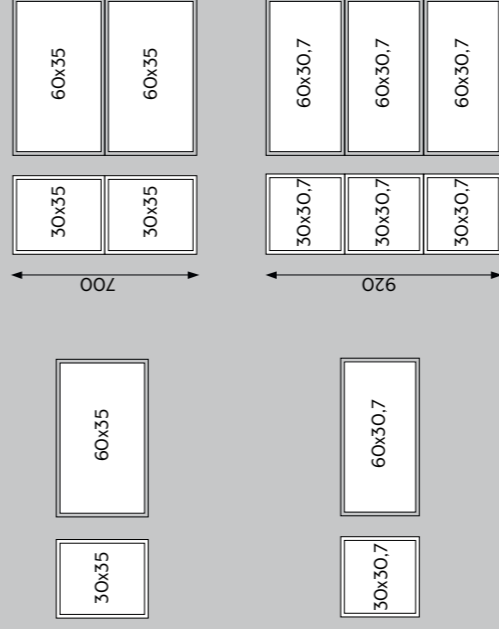
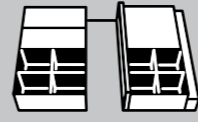

Dekorationshylde



Viktualieskab, dybde 60 cm

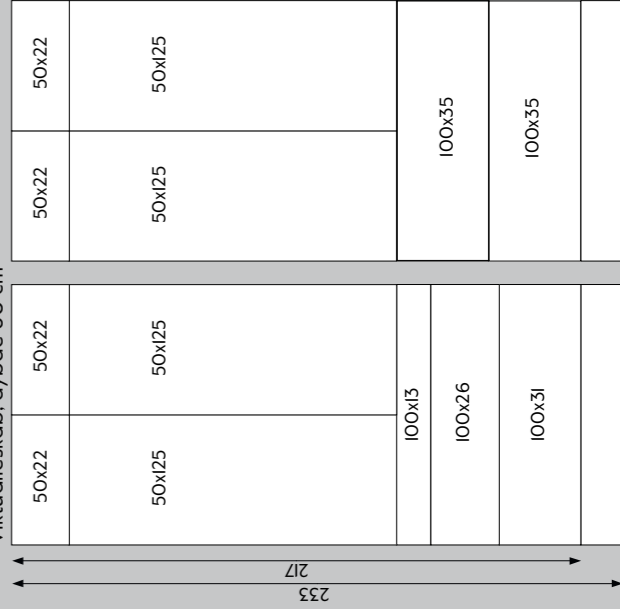

Afslutningsreol

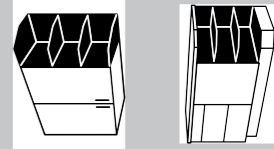

Vinreol

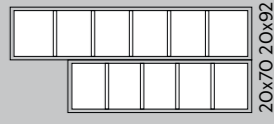

Dybde 37 cm
Kun Light Grey, Blue Grey
og Classic White

Dæksider

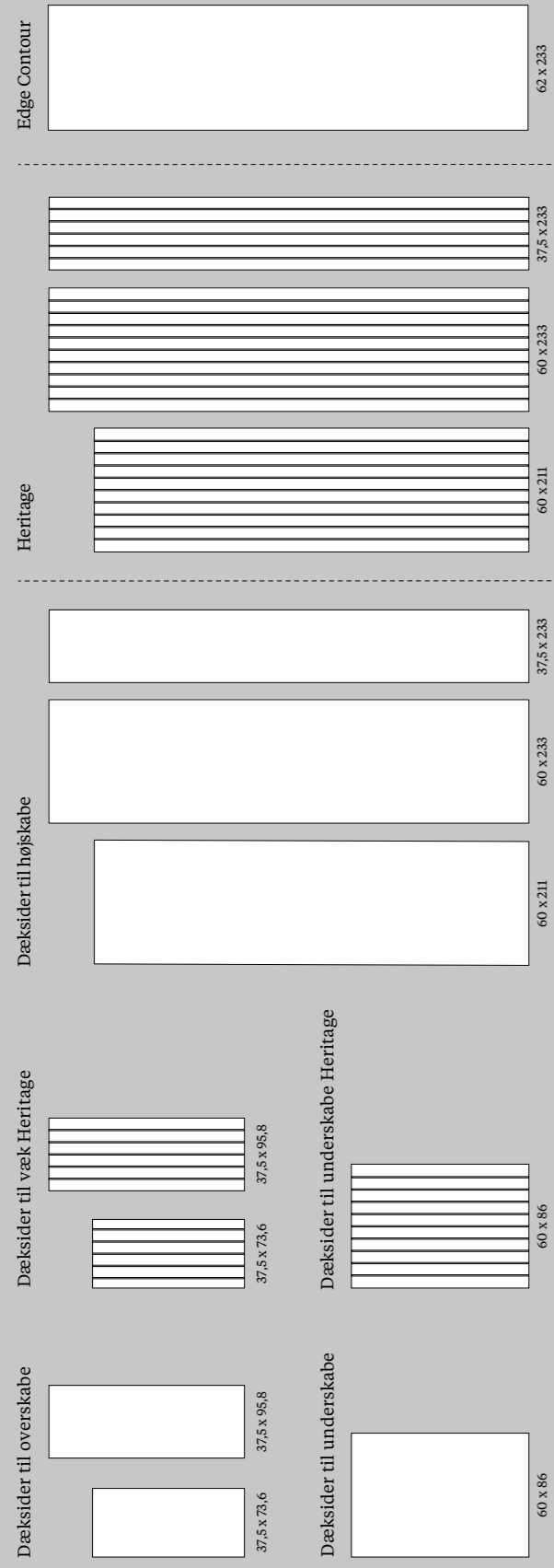

Dæksider til køkkenø



Dæksider til underskab og køkkenø Pillar



Dæksider til køkkenø Heritage



Dæksider til underskab Edge Contour

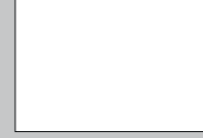

Oversigt hvidevarer køkken

TREND GREIGE/GLOSS WHITE	S. 108
Kogeplade Electrolux 600 SenseBoil induktion	HHB650FBK
Ovn Electrolux ovn	COP600X
Emhætte Electrolux emhætte	EFF605600X
Kombiskab Electrolux kombiskab	ENT8TEI8S
Opvask Electrolux 700 MaxiFlex	EEM43200L

TREND SAND	S. 112
Kogeplade Samsung induktionskogeplade	NZ64M3NMIBB/UR
Ovn Samsung integreret ovn	NV68N3372BM
Mikro Samsung mikrobølgeovn	MG22M8084AT
Kombiskab Samsung 3000 Series	BRB2600IOWW
Opvask Samsung opvaskemaskine	DW60M6050BB/EE

EDGE DARK OAK / TREND SAND	S. 116
Kogeplade Bosch Kogeplade med ventilasjon	PVQ895H26E
Dampovn Bosch kombi-dampovn	CSG958DBI
Stekeovn Bosch ovn med mikrobølgefunksjon	HNG978QBI
Kombiskap Bosch kombiskap	KIN86VSEO
Oppvask Bosch helintegrert	SMV6ZCX03E

TREND UMBER/EDGE BLACK ASH	S. 122
Kogeplade Bosch kogeplade med emhætte	PXX895D66E
Dampovn Bosch Serie 8 integreret dampovn	HSG856XC7
Ovn Bosch kompakt ovn	CMG8764C7

EDGE BLACK ASH	S.126
Kogeplade Samsung induktionskogeplade	NZ64N9777GK/EI
Ovn Samsung Infinite Line	NV75T9979CD/EE
Emhætte Witt emhætte	WBU60GCB2
Opvask Samsung integreret 45 cm integr.	DW50R4060BB/EE
Mikro Samsung integreret mikrobølgeovn	MG22T8084AB/EE
Vinkøleskab Temptech Sommelier vinkøleskab	SOMX60DRB

INTEGRA STEEL GREY	S. 132
Kogeplade Electrolux 900 SensePro induktion	HOB690PMF
Ovn Electrolux Integreret ovn	OOP845NZ
Emhætte Electrolux emhætte	LFG716X
Vinkøleskab Temptech Sommelier vinkøleskab	SOMX30DRB

HERITAGE LIGHT GREY	S. 136
Kogeplade Electrolux 600 SenseBoil induktion	HHB650FBK
Ovn Electrolux ovn	COP600X
Emhætte Electrolux emhætte	EFF605600X
Kombiskab Electrolux kombiskab	ENT8TEI8S
Opvask Electrolux 700 MaxiFlex	EEM43200L

INTEGRA CHALK	S. 142
Kogeplade Bosch kogeplade med emhætte	PVQ795F25E
Ovn Bosch Serie 8 integreret ovn	HBG632BWIS
Ovn Bosch kompaktovn	CMG633BWI

TREND SAGE	S. 144
Kogeplade Eico Nikola Tesla Prime m. emhætte	EICO4982
Ovn Samsung Infinite Line NV8300	NV75T9579CD
Kombiskab Samsung integreret kombiskab	BRB26705D

TREND SAGE & CLASSIC WHITE	S. 150
Komfur Smeg Classic komfur	C92IPBL9-I
Emhætte Smeg emhætte	KD90HNE

HERITAGE BLUE GREY	S. 156
Kogeplade Samsung NZ6000 induktion	NZ64N9777GK
Ovn Samsung Infinite Line integr. ovn	NV75T9979CD
Køleskab Beko BU1103N	I95879
Emhætte Witt frithængende emhætte	COBRA80BIN

Oversigt hvidevarer bryggers

CORE GREY MIST	S. 160
Vaskemaskine Hisense Vaskemaskine	WFGE90I6IVM
Tørretumbler Hisense Tørretumbler	DHGE902

TREND SAND	S. 164
Vaskemaskine LG vaskemaskine med tørretumbler	CV90J7S2BE
Dampskab LG Styler S3MFC	I55015

TREND MOSS GREEN	S. 168
Vaskemaskine Beko vaskemaskine med tørretumbler	HITV8733B2

HERITAGE BLUE GREY	S. 176
Vaskemaskine Miele Vaskemaskine	WER875WPS
Tørretumbler Miele tørretumbler	TCR870WP



epoq
HOS ELGIGANTEN 

ELGIGANTEN.DK/EPOQ