

▶ LR732R94Q

DA Brugsanvisning
Vaskemaskine

USER MANUAL

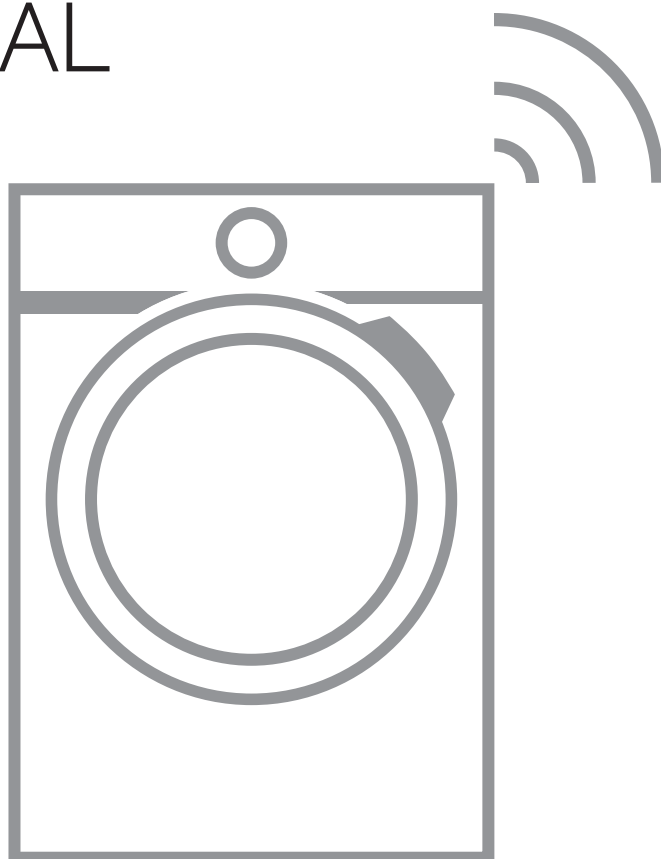

AEG

INDHOLDSFORTEGNELSE

1. OM SIKKERHED.....	3
2. SIKKERHEDSANVISNINGER.....	5
3. PRODUKTBESKRIVELSE.....	7
4. TEKNISKE DATA.....	8
5. INSTALLATION.....	9
6. BETJENINGSPANEL.....	14
7. DREJEKNAP OG KNAPPER.....	17
8. INDSTILLINGER.....	21
9. FØR FØRSTE ANVENDELSE.....	22
10. AUTODOSE-TEKNOLOGIEN (AUTOMATISK DOSERING).....	22
11. PROGRAMMER.....	29
12.  OPSÆTNING AF WI-FI-FORBINDELSE.....	34
13. DAGLIG BRUG.....	37
14. RÅD OG TIP.....	42
15. VEDLIGEHOLDELSE OG RENGØRING.....	44
16. FEJLFINDING.....	51
17. FORBRUGSVÆRDIER.....	56
18. HURTIGVEJLEDNING	58
19. MILJØHENSYN.....	60



TIL PERFEKTE RESULTATER

Tak, fordi du valgte dette AEG-produkt. Vi har skabt det for at give dig upåklagelig ydeevne i mange år med innovative teknologier, som gør livet lettere – funktioner, som du måske ikke finder på almindelige apparater. Brug et par minutter på at læse mere – så du kan få det bedste ud af det.

Besøg vores hjemmeside for at:



Få rådgivning, brochurer, fejlfinding, service- og reparationsinformation:
www.aeg.com/support



Registrér dit produkt for at få bedre service:
www.registeraeg.com



Køb tilbehør, forbrugsvarer og originale reservedele til dit apparat:
www.aeg.com/shop

KUNDEPLEJE OG SERVICE

Brug altid originale reservedele.

Sørg for at have følgende data klar, når du kontakter vores autoriserede servicecenter: Model, PNC, serienummer.

Oplysningerne findes på typeskiltet.

 Advarsel/forsigtig-sikkerhedsanvisninger

 Generelle oplysninger og råd

 Miljøoplysninger

Ret til ændringer uden varsel forbeholdes.

1. OM SIKKERHED



Læs de medfølgende anvisninger grundigt, inden apparatet installeres og tages i brug.

Producenten påtager sig intet ansvar for eventuelle skader, der skyldes forkert installation eller brug.

Opbevar altid brugsanvisningen på et sikkert og tilgængeligt sted til senere opslag.

1.1 Sikkerhed for børn og sårbare personer

- Apparatet må kun bruges af børn fra 8 år og opefter samt af personer med nedsat fysisk, sensorisk eller psykisk funktionsevne, eller som mangler den nødvendige erfaring eller viden, hvis de er under opsyn eller er blevet instrueret i at bruge apparatet på en sikker måde samt forstår de farer, det indebærer.

- Børn på mellem 3 og 8 år og personer med omfattende og komplekst handicap skal holdes på afstand af apparatet, medmindre de overvåges konstant.
- Børn på under 3 år skal holdes på afstand af apparatet, medmindre de overvåges konstant.
- Børn skal holdes under opsyn for at sikre, at de ikke leger med apparatet.
- Opbevar al emballage utilgængeligt for børn, og bortskaf det korrekt.
- Opbevar rengøringsmidler utilgængeligt for børn.
- Lad ikke børn og husdyr komme tæt på apparatet, mens lågen er åben.
- Hvis apparatet har en børnesikring, skal den aktiveres.
- Børn må ikke udføre rengøring og vedligeholdelse på produktet uden opsyn.

1.2 Generel sikkerhed

- Dette apparat er kun til vask af normalt maskinvaskbart husholdningstøj.
- Dette apparat er beregnet til indendørs husholdningsbrug.
- Dette apparat kan bruges på kontorer, hotelværelser, bed & breakfast-værelser, stue- og gæstehuse og anden lignende indkvartering, hvor en sådan brug ikke overstiger (gennemsnitlig) brugsniveauer i hjemmet.
- Apparatets specifikationer må ikke ændres.
- Maskinens maksimale fyldning er 9.0 kg. Overskrid ikke den maksimale fyldning for hvert program (se kapitlet "Programmer").
- Vandtrykket ved indgangsstedet fra afløbsstudsens skal være mellem 0,5 bar (0,05 MPa) og 10 bar (1,0 MPa).
- Ventilationsåbningen i bunden må ikke tildækkes af et gulvtæppe, måtte eller anden gulvbelægning.
- Apparatet skal tilsluttes vandforsyningen med det nye medfølgende slangesæt eller andre nye slangesæt, der er leveret af det autoriserede servicecenter.

- Gamle slangesæt må ikke genbruges.
- Hvis strømledningen er beskadiget, skal den af sikkerhedsgrunde udskiftes af producenten, det autoriserede servicecenter eller en tekniker med tilsvarende kvalifikationer.
- Sluk for maskinen, og tag stikket ud af kontakten inden vedligeholdelse.
- Brug ikke højtryksrensere og/eller damp til at rengøre apparatet.
- Rengør apparatet med en fugtig klud. Brug kun neutralt rengøringsmiddel. Brug ikke slibende midler, skuresvampe, opløsningsmidler eller metalgenstande.

2. SIKKERHEDSANVISNINGER

2.1 Installation



Installationen skal overholde de relevante nationale bestemmelser.

- Fjern hele emballagen, og transportboltene inklusiv gummibøsningen med plastafstandsstykket.
- Opbevar transportboltene på et sikkert sted. Hvis apparatet senere skal flyttes, skal de monteres igen for at låse tromlen, så en indvendig skade undgås.
- Vær altid forsigtig, når du flytter apparatet, da det er tungt. Brug altid sikkerhedshandsker og lukket fodtøj.
- Følg installationsvejledningen, der følger med apparatet.
- Undlad at installere eller bruge et beskadiget apparat.
- Undlad at installere eller bruge apparatet, hvor temperaturen kan komme under 0 °C, eller steder, hvor det udsættes for vejrlig.
- Gulvarealet, hvorpå apparatet skal installeres, skal være fladt, stabilt, varmebestandigt og rent.
- Sørg for, at der er luftcirkulation mellem apparatet og gulvet.
- Når apparatet står i den endelige position, kontrolleres det, at det er korrekt i vater. Skru benene op og ned i overensstemmelse hermed.

- Undlad at installere apparatet direkte over gulvafløbet.
- Sprøjt ikke vand på apparatet, og udsæt det ikke for høj fugtighed.
- Installér ikke apparatet på et sted, hvor apparatets luge ikke kan åbnes helt.
- Undlad at sætte en lukket beholder til indsamling af evt. vandlækage under apparatet. Kontakt det autoriserede servicecenter for at sikre, hvilket tilbehør, der kan bruges.

2.2 El-forbindelse



ADVARSEL!

Risiko for brand og elektrisk stød.

- **ADVARSEL:** Dette apparat er designet til at blive installeret/ forbundet til en jordforbindelse i bygningen.
- Brug altid en korrekt monteret lovlig stikkontakt.
- Sørg for, at parametrene på typeskiltet er kompatible med nettilslutningens elektriske mærkeværdier.
- Brug ikke multistikadaptere og forlængerledninger.
- Pas på, du ikke beskadiger netstikket og netledningen. Hvis der bliver behov for at udskifte netledningen,

skal det udføres af vores autoriserede servicecenter.

- Sæt først netstikket i stikkontakten ved installationens afslutning. Sørg for, at der er adgang til elstikket efter installationen.
- Undgå at berøre netledningen eller netstikket, hvis du har våde hænder.
- Undgå at slukke for apparatet ved at trække i netledningen. Tag altid selve netstikket ud af kontakten.

2.3 Vandtilslutning

- Tilløbsvandet må ikke overstige 25°C.
- Beskuldig ikke vandslangerne.
- Før du tilslutter til nye rør, rør, der ikke har været brugt i lang tid, hvor der er udført reparationsarbejde eller monteret nye enheder (vandmålere osv.), skal du lade vandet løbe, indtil det er klart og rent.
- Sørg for, at der ikke er synlige vandlækager under og efter første brug af apparatet.
- Brug ikke en forlængerslange, hvis tilløbsslangen er for kort. Kontakt det autoriserede servicecenter for at få tilløbsslangen udskiftet.
- Når apparatet pakkes ud, er det muligt at se vand løbe ud af afløbsslangen. Det skyldes afprøvningen af apparatet med brugen af vand på fabrikken.
- Du kan forlænge afløbsslangen til højst 400 cm. Kontakt det autoriserede servicecenter for en anden afløbsslange og forlængelse.
- Sørg for, at der er adgang til vandhanen efter installationen.

2.4 Brug



ADVARSEL!

Risiko for personskade, elektrisk stød, brand, forbrændinger eller skade på apparatet.

- Følg sikkerhedsanvisningen på vaskemidlets emballage.
- Læg ikke brændbare produkter eller genstande, der er våde med brændbare produkter i nærheden af eller på apparatet.
- Vask ikke materialer, som er meget snævset med olie, fedtstof eller andre

fedtede stoffer. Det kan beskadige vaskemaskinens gummidele. Forvask sådanne materialer i hånden, inden du lægger dem i vaskemaskinen.

- Rør ikke ved lugeglasset, mens et program er i gang. Glasset kan blive varmt.
- Sørg for, at alle metalgenstande er fjernet fra vasketøjet.

2.5 Service

- Kontakt det autoriserede servicecenter for at få repareret apparatet. Brug kun originale reservedele.
- Bemærk, at hvis man selv reparerer apparatet, eller får det repareret af en ikke-fagperson, kan det have sikkerhedsmæssige konsekvenser og vil muligvis gøre garantien ugyldig.
- Følgende reservedele er tilgængelige i 10 år efter, at modellen er udgået: motor- og motorbørster, transmission mellem motor og tromle, pumper, støddæmpere og fjedre, vasketromle, tromlekryds og relaterede kuglelejer, varmeapparater og varmelegemer, herunder varmepumper, rørsystemer og relateret udstyr, inklusive slanger, ventiler, filtre og aquastop, printplader, elektroniske skærme, trykafbrydere, termostater og sensorer, software og firmware inklusive nulstillingssoftware, dør, dørhængsel og -tætninger, andre tætninger, dørlåsesamling, perifere enheder af plast, såsom beholdere til vaskemiddel. Bemærk, at nogle af disse reservedele kun er tilgængelige for fagudlærte reparatører, og at ikke alle reservedele er relevante for alle modeller.
- Vedrørende lampe(rne) i dette produkt og reservedelslamper, der sælges separat: Disse lamper er beregnet til at modstå ekstreme fysiske forhold i husholdningsapparater, såsom temperatur, vibration, fugt, eller er beregnet til at signalere information om apparatets driftsstatus. De er ikke beregnet til at blive brugt i andre apparater, og de er ikke velegnede til belysning af rum.

2.6 Bortskaffelse



ADVARSEL!

Risiko for personskade eller kvælning.

- Tag stikket ud af kontakten og kobl det fra vandforsyningen.
- Klip netledningen af tæt ved apparatet og bortskaf den.

- Fjern lågelåsen for at forhindre, at børn og kæledyr bliver fanget i tromlen.
- Bortskaf apparatet i overensstemmelse med lokale krav til bortskaffelse af affald af elektrisk og elektronisk udstyr (WEEE).

3. PRODUKTBEKRIVELSE

3.1 Særlige funktioner

Din nye vaskemaskine opfylder alle moderne krav til effektiv behandling af vasketøj med lavt forbrug af vand, energi og vaskemiddel samt korrekt pleje af stoffet.

- **Wi-fi-forbindelsen og fjernbetjent start** giver dig mulighed for at starte et program, interagere med din vaskemaskine og kontrollere vaskeprogrammets status i fjernbetjeningen..
- **ProSense-teknologien** registrerer vasketøjets mængde og definerer programvarigheden på 30 sekunder. Vaskeprogrammet er skræddersyet til vasketøjsmængden og stoftypen uden at forbruge mere tid, energi og vand end nødvendigt.
- Damp er en hurtig og nem måde til at genopfriske tøj på. De milde dampprogrammer fjerner lugt og reducerer foldninger i tørt stof, så der kun er brug for en let stryging.

Tilvalget **Plus damp** afslutter hvert program med mild damp, der afslapper fibre og reducerer foldninger i stoffet. Strygningen vil blive lettere!

- **AutoDose-teknologien** afgiver automatisk den rette mængde vaskemiddel til tøj. Skuffen har to indbyggede beholdere (vaskemiddel + skyllemiddel eller anden type vaskemiddel) og to yderligere rum til manuel ifyldning af vaskemiddel og additiver. Den giver den højeste brugsfleksibilitet.
- **AEG Steam Fragrance**, tilbyder takket være dampprogrammer den perfekte løsning til genopfriskning af selv det sarteste tøj uden vask. Brug den delikate duft eksklusivt udviklet af **AEG** for at tilføje en behagelig følelse af "nyvasket" tøj til fjernelsen af lugte og krøller.

3.2 Oversigt over maskinen

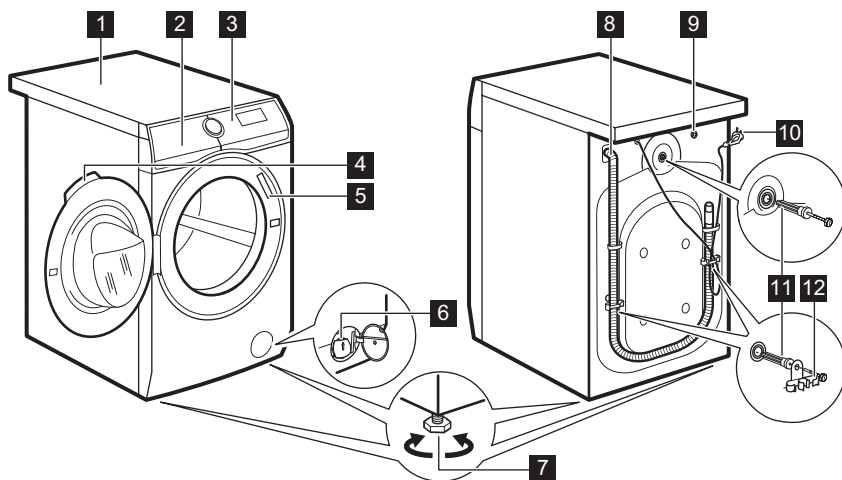

- | | |
|--|--|
| 1 Bordplade | 7 Fødder til nivellering af apparatet |
| 2 Vaskemiddeldispenser med AutoDose-beholdere og manuelle rum | 8 Afløbsslange |
| 3 Kontrolpanel | 9 Tilslutning af tilsøbslange |
| 4 Lugehåndtag | 10 Netkabel |
| 5 Mærkeplade | 11 Transportbolte |
| 6 Filter til afløbspumpe | 12 Slangestøtte |

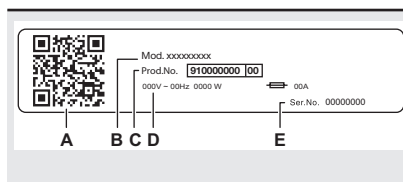

Typeskiltet rapporterer:

- A. QR-kode
- B. modelnavn
- C. produktnummer
- D. elektriske mærkeværdier
- E. serienummer

4. TEKNISKE DATA

Mål	Bredde / Højde / Samlet dybde	59.7 cm / 84.7 cm / 66.0 cm
El-forbindelse	Spænding	230 V
	Overordnet effekt	2200 W
	Sikring	10 A
	Frekvens	50 Hz

Niveau af beskyttelse mod indtrængen af faste partikler og fugt sikres af beskyttelsesdækslet, undtagen hvor lavspændingsudstyret ikke har beskyttelse mod fugt		
Vandforsyningstryk	Minimum Maksimum	0,5 bar (0,05 MPa) 10 bar (1,0 MPa)
Vandtilførsel ¹⁾		Koldt vand
Maks. fyldning	Cotton (Bomuld)	9.0 kg
Centrifuger. hastighed	Maks. centrifugeringshastighed	1351 o/m

¹⁾ Forbind tilløbsslangen til en vandhane med et 3/4" gevind.

5. INSTALLATION



ADVARSEL!
Se kapitlerne om sikkerhed.

5.1 Udpakning



ADVARSEL!
Fjern al emballagen og alle transportboltene, før du installerer apparatet.



ADVARSEL!
Brug handsker.

1. Fjern den udvendige film. Om nødvendigt anvendes en kniv.

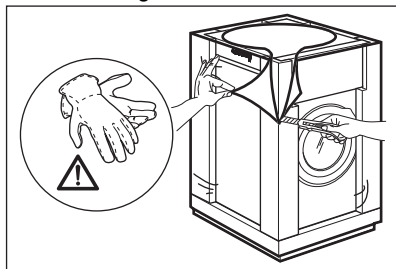

2. Fjern kartontoppen og emballeringsmaterialerne af polystyren.

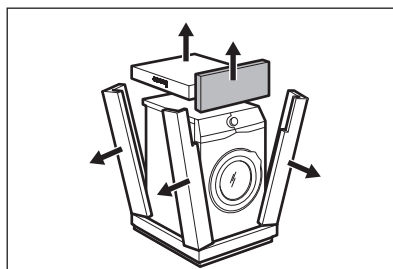

3. Fjern den indvendige film.

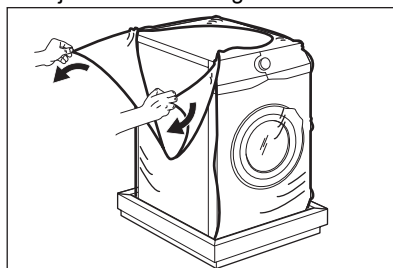

4. Åbn lugen og fjern polystyrenstykket fra lugens pakning og alle genstandene fra tromlen.

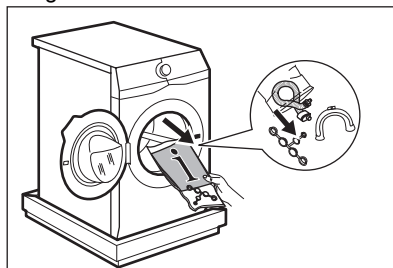

5. Læg forsigtigt apparatet ned på bagsiden.
6. Læg frontemballeringsdelen i polystyren på gulvet under apparatet.

i Sørg for ikke at beskadige slangerne.

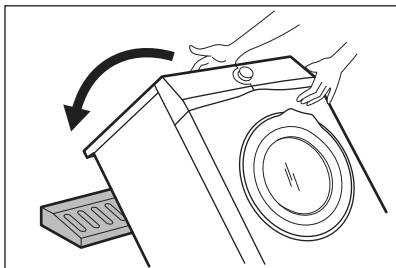

7. Fjern polystyrenbeskyttelsen fra bunden.

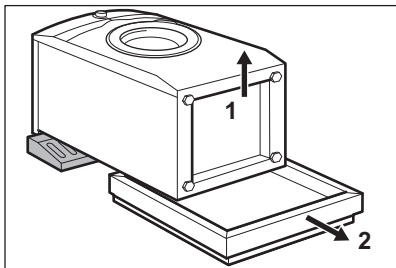

8. Træk apparatet op i opretstående position.

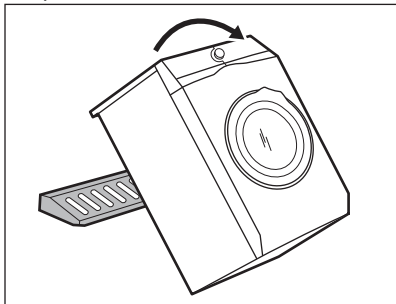

9. Tag strømforsyningskablet og afløbsslangen ud af holderne.

i Det er muligt, at man kan se vand løbe ud af afløbsslangen. Det skyldes afprøvningen af apparatet med vand på fabrikken.

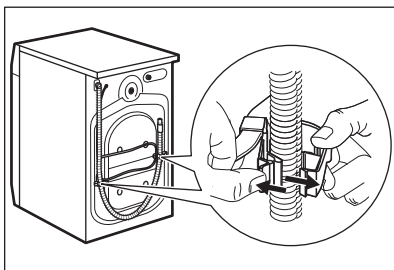

10. Fjern de tre bolte ved hjælp af den nøgle, der følger med apparatet.

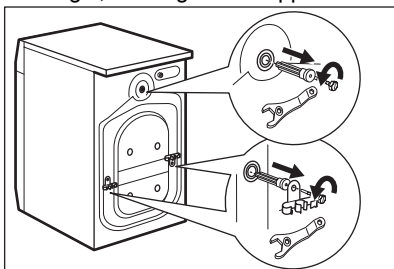

11. Træk plastikafstandsstykkerne ud.
12. Sæt plastikhætterne, som ligger i posen med brugervejledningen, i hullerne.

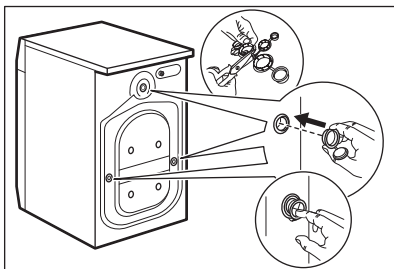

i Vi anbefaler, at du opbevarer emballagen og transportboltene, hvis du skal flytte apparatet.

5.2 Opstilling og nivellering

1. Installér apparatet på et plant, hårdt gulv.

i Sørg for, at gulvtæpper ikke forhindrer luftstrømmen under maskinen. Sørg for, at maskinen ikke berører væggen eller andre elementer.

2. Løsn eller stram benene for at justere højden.



ADVARSEL!

Læg ikke karton, træ eller lignende materialer under apparatets ben for at justere højden.

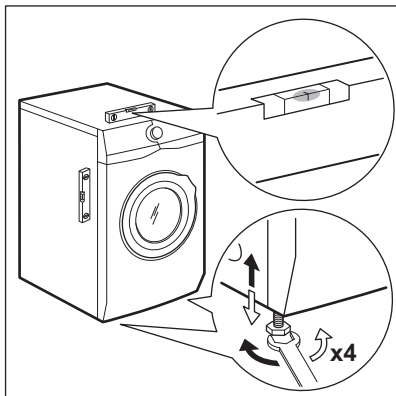

Apparatet skal stå plant og stabilt.



En korrekt justering af apparatets højde forhindrer rystelser, støj og bevægelse af maskinen, når den er i drift.



Når apparatet er monteret på en sokkel, eller hvis der står en tørretumbler oven på vaskemaskinen, skal du bruge det tilbehør, der beskrives i kapitlet "Tilbehør". Læs omhyggeligt de anvisninger, der følger med apparatet og tilbehøret.

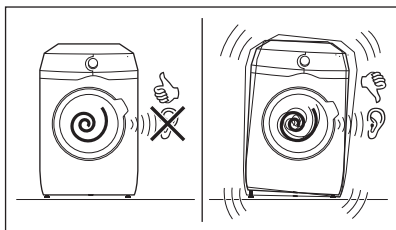

5.3 Fastgørelsespladesæt

Hvis du installerer apparatet på en plint, der ikke er et tilbehør leveret af AEG,

skal du fastgøre apparatet med fastgørelsespladerne. Denne reservedel fås i netbutikken eller hos en autoriseret forhandler.

Læs omhyggeligt de anvisninger, der følger med tilbehøret.

5.4 Tilløbsslangen

1. Tilslut tilløbsslangen på bagsiden af maskinen.
2. Placer den mod venstre eller højre afhængigt af vandhanens position.

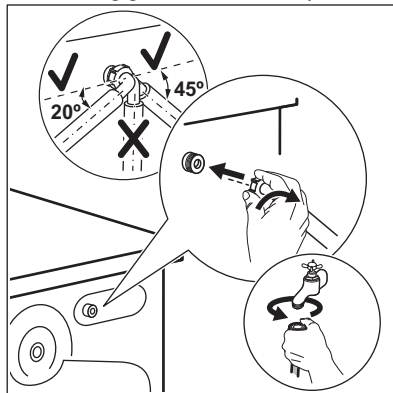

Kontrollér, at tilløbsslangen ikke er lodret.

3. Løsn om nødvendigt ringmøtrikken for at sætte den i den korrekte position.
4. Forbind tilløbsslangen til koldvandshanen med et 3/4"-gevind.

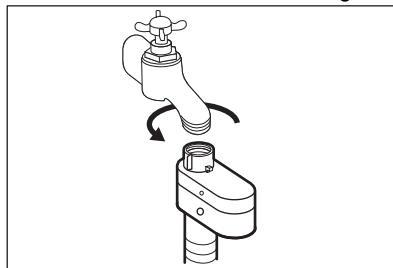

ADVARSEL!

Tilløbsvandet må ikke overstige 25°C.



FORSIGTIG!

Sørg for, at der ikke er lækager fra samlingerne.

- i** Brug ikke en forlængerslange, hvis tilløbsslangen er for kort. Kontakt det autoriserede servicecenter for at få tilløbsslangen udskiftet.

5.5 Overløbssikring

Tilløbsslangen har en overløbssikring. Denne anordning forhindrer lækager, hvis slangen skulle blive utæt.

Det røde felt i vinduet «A» viser denne fejl.

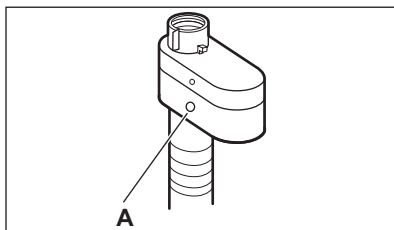

Hvis dette sker, skal du lukke for vandhanen og kontakte det autoriserede servicecenter for at udskifte slangen.

5.6 Udtømning af vand

Afløbsslangen bør placeres i en højde på mindst 60 cm og højst 100 cm fra gulvet.

- i** Du kan forlænge afløbsslangen til højst 400 cm. Kontakt et autoriseret servicecenter for den anden afløbsslange og forlængelsen.

Afløbsslangen kan tilsluttes på forskellige måder:

1. Lav en U-form med afløbsslangen, og sæt den omkring plastikslangestyret.

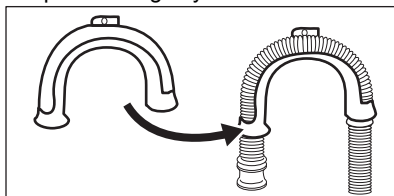

2. På kanten af en vask - Fastgør styret til vandhanen eller til væggen.

- i** Sørg for, at plastikstyret ikke bevæger sig, når apparatet tømmes.

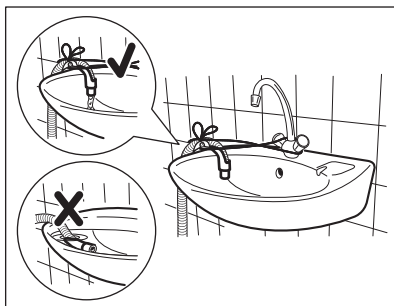

- i** Sørg for, at afløbsslangens ende ikke nedsænkes i vandet. Der kan komme snavset vand tilbage i apparatet.

3. For et standrør med aftrækshul - Indsæt afløbsslangen direkte i et afløbsrør. Se illustrationen.

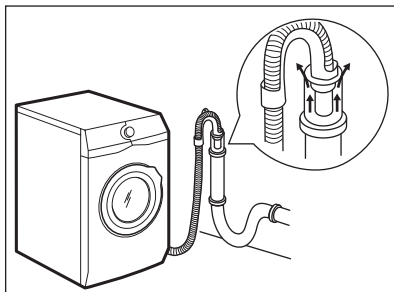

- i** Afløbsslangens endestykke skal altid være ventileret, dvs. afløbsrørets indvendige diameter (min. 38 mm - min. 1,5") skal være større end afløbsslangens udvendige diameter.

4. Hvis afløbsslangens ende ser sådan ud (se billedet), kan du skubbe den direkte ind i standrøret.

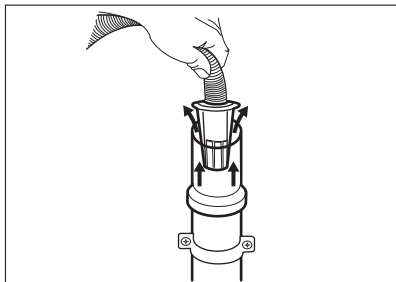

5. **Uden plastikslangestyret, til en vandlås** - Sæt afløbsslangen i muffen og stram den med en klemme. Se illustrationen.

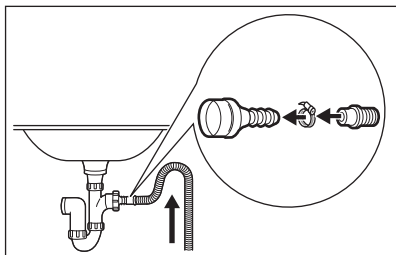

- i** Sørg for, at afløbsslangen har en bøjning, der forhindrer partikler i at komme ind i apparatet fra håndvasken.
6. Placer slangen **direkte til et indbygget afløbsrør i rummets væg**, og stram den med en klemme.

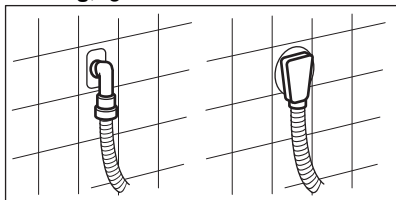

5.7 El-forbindelse

Efter installationen kan du slutte stikket til stikkontakten.

Typeskiltet og kapitlet 'Tekniske data' angiver de nødvendige elektriske klassificeringer. Sørg for, at de er kompatible med netforsyningen.

Kontroller, at boligens elektriske installationer kan klare den maksimale belastning, og husk at tage andre anvendte apparater i betragtning.

Maskinen skal tilsluttes jvf. gældende stærkstrømsreglement.

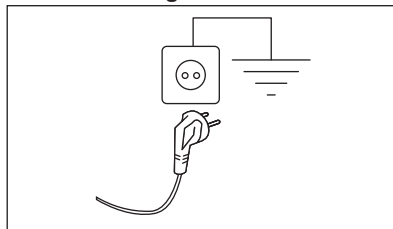

Sørg for, at elkablet er let tilgængeligt efter installationen af apparatet.

Kontakt vores autoriserede servicecenter for elektrisk arbejde, der er nødvendigt for at installere dette apparat.

Producenten fralægger sig ethvert ansvar for skader, der skyldes manglende overholdelse af disse sikkerhedsregler.

6. BETJENINGSPANEL

6.1 Beskrivelse af betjeningspanel

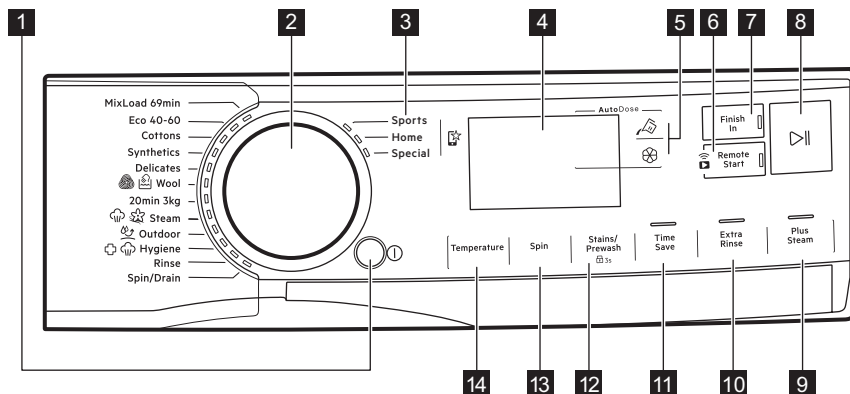









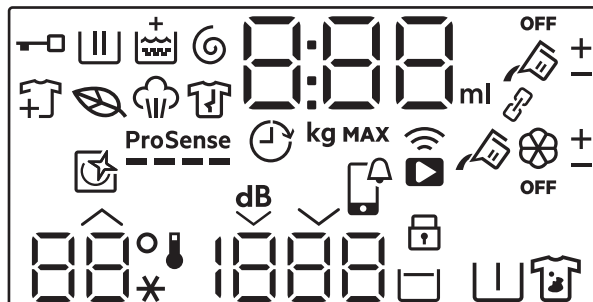



Tilvalgene kan ikke vælges med alle vaskeprogrammer. Kontrollér kompatibiliteten mellem tilvalg og vaskeprogrammer under afsnittet "Tilvalgskompatibilitet med programmer" i kapitlet "Programmer". Et tilvalg kan udelukke et andet, og i så fald lader apparatet dig ikke indstille de inkompatible tilvalg sammen.













Sørg for, at skærmen og berøringsknapperne altid er rene og tørre.











- | | |
|--|---|
| <p>1 On/Off-trykknop</p> <p>2 Programvælger</p> <p>3 Favoritprogrammer </p> <p>4 Display</p> <p>5 Berøringsknapper til AutoDose flydende vaskemiddel og skyllemiddel </p> <p>6 Wi-Fi-forbindelse og Remote start berøringsknop </p> <p>7 Færdig-berøringsknop </p> | <p>8 Start/Pause-berøringsknop </p> <p>9 Plus damp-berøringsknop</p> <p>10 Ekstra skylning-berøringsknop</p> <p>11 Spar tid-berøringsknop</p> <p>12 Pletter/forvask-knap og permanent børnesikring 3s</p> <p>13 Centrifugering-berøringsknop</p> <p>14 Temperatur-berøringsknop</p> |
|--|---|

6.2 Display



	Kontrollampe for låst luge.
	Kontrollampe for vaskefase. Den blinker under forvask- og vaskefasen.
	Kontrollampe for skyllefase. Den blinker under skyllefasen.
	Lampe for centrifugerings- og udtømningsfase. Blinker under centrifugering og tømning.
	Kontrollampe for dampfase.
	Kontrollampe for antikrølfase.
	Økoprogramlampe: Lyser, når det valgte program og tilvalgene har en økoprofil.
	Lampe for tilføjelse af tøj: Den lyser, når programmet starter, og brugeren kan stadig sætte apparatet på pause og tilføje mere vasketøj.
	Ekstra skylning-lampe
	ProSense-lampe
	Færdig-lampe

000	<p>Den digitale lampe kan vise:</p> <ul style="list-style-type: none"> • Programvarighed (f.eks. 2:40). <p> Den tid, der vises, når programmet er indstillet, kunne ikke svare til den effektive varighed og ændres efter ProSense fase.</p> <ul style="list-style-type: none"> • Maksimal fyldning. • Afslut til tiden (f.eks. 30' eller 2h). • Programslut . • Advarselskode (f.eks. E20). • Kontrollampe for mængde af flydende vaskemidler og skyllemiddel: . Se kapitlet " AutoDose-teknologi (Automatisk dosering)". • Angivelse af apparatets samlede driftstimer. Se afsnittet 'Driftstimestæller' i afsnittet 'Indstillinger' for yderligere oplysninger. • Ved brug af appen: APP, AP (adgangspunkt), UPd (opdatering). Se kapitlet "Opsætning af wi-fi-forbindelse".
888	Kontrollampe for maksimal fyldning. Værdien vises i tre sekunder efter programvalg, og skifter i forhold til programvarighed.
MAX	Kontrollampe for maksimal vasketøjsmængde. Den blinker, hvis mængden af vasketøj overskrider den erklærede fyldning.
	AutoDose kontrollampe for beholder til flydende vaskemiddel. Når den lyser, doserer apparatet automatisk vaskemidlet.
	Disse kontrollamper vises ved siden af  og  ved øgning eller reduktion af den automatiske dosering af vaskemiddel eller skyllemiddel.
OFF	AutoDose-kontrollampe. Den lyser, når AutoDose-funktionen for plejemidler er deaktiveret.
	Disse kontrollamper vises, når den automatiske dosering af vaskemiddel eller skyllemiddel indstilles. (se kapitlet " AutoDose-teknologi (Automatisk dosering)")
	Denne lampe er en påmindelse om at køre en vaskecyklus.
	APP meddelelse afventer.
	Kontrollampe for fjernforbindelse. Kontrollampe for wi-fi-forbindelse.
	Kontrollampe for børnesikring.
88° --*	Temperaturområdet: Temperaturindikator Lampe for koldt vand
1888 - - -	Centrifugeringsområdet: Kontrollampe for centrifugeringshastighed Kontrollampe for ingen centrifugering. Centrifugeringsfasen er slået fra.

	Indikator for ekstra stille.
	Kontrollampe for skyllestop.
	Kontrollampe for forvask.
	Kontrollampe for pletter.
Kontrollamper for tilvalg kan kun hentes via appen	
	Kontrollampe for forbundet tilstand. Den lyser, når begge AutoDose-beholdere er forbundet og fyldt med det samme vaskemiddel. AutoDose-funktion til skyllemiddel er deaktiveret: kontrollampen  forsvinder, og displayet viser to kontrollamper for flydende vaskemiddelbeholdere  .
	Disse kontrollamper vises ved siden af  og  ved øgning eller reduktion af den automatiske dosering af vaskemiddel eller skyllemiddel.

6.3 Flersprogede mærkater

Maskinen leveres med selvklæbende mærkater på forskellige sprog.

Den ønskede mærkat kan klæbes fast ved siden af programknappen.

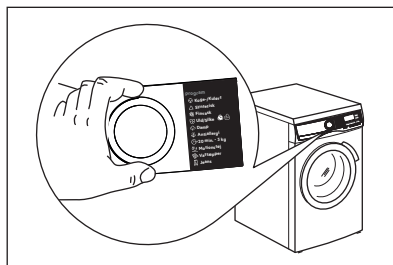

7. DREJEKNAP OG KNAPPER

7.1 On/Off

Hvis der trykkes på denne knap i nogle få sekunder, kan apparatet blive tændt eller slukket. Der udsendes to forskellige toner, mens apparatet tændes eller slukkes.

Da standby-funktionen automatisk slukker for apparatet for at reducere energiforbruget i visse tilfælde, kan det være nødvendigt at tænde for apparatet igen.

Se afsnittet "Standby" i kapitlet "Daglig brug" for yderligere detaljer.

7.2 Programvælger

Det ønskede program kan vælges ved at dreje programvælgeren.

7.3 Favoritprogrammer

Disse programvælgerpositioner er tilgængelige, når apparatet er tilsluttet Wi-Fi.

Favoritprogrammerne kan indstilles og gemmes via appen, hvor der kun kan vælges mellem dem, som er tilgængelige, der er inddelt i kategorier baseret på beklædningsstype.

Når du har indstillet dine favoritprogrammer, kan du vælge en af dem via appen eller ved at dreje programvælgeren til den relevante position: Den relevante kontrollampe tændes, og oplysningerne på displayet opdateres i overensstemmelse hermed.



-  Favoritprogrammerne kan annulleres via den relaterede app-kommando eller ved at trykke på fabriksstandard-tastekombinationen.

7.4 Indledning

-  Tilvalgene/funktionerne kan ikke vælges med alle vaskeprogrammer. Kontrollér kompatibiliteten mellem tilvalg/funktioner og vaskeprogrammer i "Programtabel". Et tilvalg/en funktion kan udelukke en anden, og i så fald lader apparatet dig ikke indstille de inkompatible tilvalg/funktioner sammen. Sørg for, at skærmen og touch-knapperne altid er rene og tørre.

7.5 AutoDose Flydende vaskemiddel og skyllemiddel

Ved hjælp af disse knapper kan du:



- : aktivere og deaktivere den automatiske vaskemiddeltilførsel.
- : aktivere og deaktivere den automatiske skyllemiddeltilførsel.

-  Se kapitlet "AutoDose-teknologi (Automatisk dosering)" for yderligere detaljer.

7.6 Fjernbetjent start

Et hurtigt tryk på denne knap aktiverer funktionen til fjernbetjent start, som giver dig mulighed for at fjernbetjene start, stop og pause på apparatet.

Den relaterede kontrollampe tændes, og det relaterede ikon vises på displayet.

-  Hvis du indstiller et program via appen, og det ikke passer med knappositionen, vises skiftevis teksten  og programmets varighed.

Tryk og hold denne knap inde i længere tid for at få adgang til to andre funktioner:

- hold den inde i tre sekunder, så længe der lyder et klik: Wi-Fi tændes og slukkes.
- hold den inde i ti sekunder, så længe der lyder et dobbelt bip, og displayet viser  : for at nulstille netværksoplysningerne.

7.7 Færdig

-  Indstil dette tilvalg til sidst efter programmet og andre tilvalg. Ellers kan det annulleres, ved ændring af indstillinger.

Med dette tilvalg kan du vælge den tid, inden for hvilken et program skal slutte. Programmets sluttid kan udskydes med 1 time for hvert tryk på knappen, helt op til 24 timer.

Displayet viser skiftevis programmets normale varighed og dets indstillede sluttid (udtrykt i timer 0t). Den minimale tid, der kan vælges, svarer til programmets maksimale varighed rundet op til nærmeste time (hvis programmet f.eks. varer 3:15 timer, er den minimale tid 4 timer).

Lugen er låst, når programmet er startet, og apparatet starter fasen ProSense. Når beregningen af fyldning er færdig, blinker ikonet for den gangværende fase på displayet, og cifrene, der viser tiden, tæller ned i trin på én time og i trin på 1 minut i den sidste time.

7.8 Start/Pause

Tryk på Start/Pause -knappen for at starte, sætte maskinen på pause eller afbryde et gangværende program.



7.9 Plus damp

Dette tilvalg tilføjer en dampfase efterfulgt af en kort antikrølfase i slutningen af vaskeprogrammet.

Dampfasen reducerer folder i stoffet og gør det lettere at stryge. Den anbefalede maksimale belastning reduceres på displayet.

Lampen  blinker på displayet under dampfasen.

-  Denne funktion kan påvirke programmets varighed.

Når programmet standser, viser displayet et nul , lampen  lyser konstant, lampen  begynder at blinke og lampen Start/Pause  forbliver tændt. Tromlen udfører jævne bevægelser i ca. 30 minutter for at bevare dampfordelen. Når du trykker på en vilkårlig knap, stopper antikrøl-bevægelserne, og lugen låses op, apparatet foreslår igen det tidligere indstillede program.

For at afbryde anti-krølfasen kan du også:

- Trykke på knappen On/Off i nogle sekunder for at aktivere eller deaktivere maskinen.
- Drej programvælgeren til en anden position.

-  En maskine som kun er halvt fyldt hjælper med at opnå bedre resultater.

7.10 Ekstra skylning

Med dette tilvalg kan du tilføje nogle få skylninger til de valgte vaskeprogrammer, optimere fordelingen af skyllemiddel og forbedre stoffets blødhed.

Det anbefales at bruge skyllemidlet.

Nyttigt for personer, der er allergiske over for vaskemidler, og i områder med blødt vand.

Dette tilvalg øger programmets varighed.

Kontrollampeknappen tændes.

7.11 Spar tid

Med dette tilvalg kan du mindske programmets varighed.

- Hvis dit vasketøj er moderat eller let snavset, kan det være en god idé at forkorte vaskeprogrammet. Tryk **én gang** på denne knap for at reducere varigheden.
- I tilfælde af en mindre fyldning skal du trykke **to gange** på denne knap for at indstille et ekstra hurtigt program. I dette tilfælde kan temperaturen 95 °C ikke vælges.





Kontrollampen for knappen er tændt, og displayet viser den indstillede programvarighed.

-  Dette tilvalg kan også anvendes til at forkorte dampprogrammets varighed.

7.12 Pletter/forvask

Tryk gentagne gange på denne knap for at aktivere et af de to tilvalg eller begge.

Den relevante indikator tændes i displayet.

-  **Pletter**
Ved at indstille dette tilvalg vises lampen  tæt på vaskemiddelsymbolet , og apparatet doserer automatisk en ekstra mængde vaskemiddel, når den automatiske vaskemiddelbeholder er aktiveret.
Hvis den automatiske vaskemiddelbeholder er deaktiveret, er det muligt at køre dette tilvalg som i en traditionel vaskemaskine ved at fylde vaskemiddel eller plejemiddel i det manuelle rum.
-  Hvis du trykker på vaskemiddelbeholderknappen, mens tilvalget Pletter er aktivt, bliver AutoDose-funktionen slået fra, men tilvalget Pletter forbliver stadigvæk aktivt i manuel tilstand.

-  **Forvask**
Brug dette tilvalg til at tilføje en forvask-fase ved 30 °C inden vaskefasen.

Dette tilvalg anbefales til meget beskidt vasketøj, især hvis det indeholder sand, støv, mudder og andre faste partikler.

i Når du vælger en forvask-fase, og AutoDose er aktiv, doserer apparatet automatisk vaskemidlet. Når AutoDose er slået fra, skal vaskemidlet/plejemidlet hældes i en doseringskugle i tromlen.

i Dette tilvalg kan øge programmets varighed.

7.13 Centrifugering

Når du indstiller et program, vælger apparatet automatisk standardcentrifugeringshastigheden.

Tryk på denne knap gentagne gange for at:

- **Skifte centrifugeringshastighed.**

i Displayet viser kun de centrifugeringshastigheder, som er tilgængelige for det indstillede program.

- **Aktivere tilvalget Skyllstop.** Vandet tømmes ikke ud af maskinen efter sidste skylning for at undgå, at tøjet krøller. Vaskeprogrammet slutter med vand i tromlen, og den afsluttende centrifugeringsfase udføres ikke.

Displayet viser indikatoren .

Tromlen drejer regelmæssigt for at mindske folder i tøjet.

Lågen forbliver låst. Tromlen drejer regelmæssigt for at mindske folder i tøjet. Du skal tømme vandet ud for at låse lugen op.

Tryk på Start/Pause på knappen . Apparatet udfører centrifugeringsfasen og tømmer vandet ud.

- **Aktivér tilvalget Ekstra stille.** Alle centrifugeringsfaser (mellem- og slutcentrifugering) udelades, og programmet slutter med vand i tromlen. Dette hjælper med at mindske folder.

Da programmet er meget stille, er det velegnet til brug om natten, hvor der er mulighed for billigere elektricitet. I visse programmer foregår skyllingerne med mere vand.

Displayet viser indikatoren .

Lågen forbliver låst. Tromlen drejer regelmæssigt for at mindske folder i tøjet. Du skal tømme vandet ud for at låse lugen op.

Tryk på knappen Start/Pause: apparatet udfører kun udtømningsfasen.

- **Ingen centrifugering – – –.** Foretag denne indstilling for at deaktivere alle centrifugeringsfaser.

Displayet viser lampen .

Apparatet udfører den eneste tømningsfase for det valgte vaskeprogram. Indstil dette tilvalg til meget sarte stoffer. Skyllfasen bruger mere vand til visse vaskeprogrammer

i Apparatet tømmer automatisk vandet ud efter ca. 18 timer.

7.14 Temperatur

Når du vælger et vaskeprogram, foreslår apparatet automatisk en standardtemperatur.

Tryk gentagne gange på denne knap, indtil den ønskede temperaturværdi vises på displayet.

Når displayet viser lamperne  og , opvarmer apparatet ikke vandet.

8. INDSTILLINGER

8.1 Indledning

- i** Når du trykker på en tastekombination, **skal du ikke vippe** dine fingre nedad. Sensorerne under knapperne er følsomme og kan muligvis interferere med dit valg.

8.2 Lydsignaler

Dette apparat har forskellige lydsignaler, der går i gang, når:

- Du tænder for apparatet (speciel kort tone).
- Du slukker for apparatet (speciel kort tone).
- Du rører ved knapperne (kliklyd).
- Du laver et forkert valg (3 korte lyde).
- Programmet er afsluttet (lydsekvens i ca. 2 minutter).
- Apparatet har en funktionsfejl (sekvens af korte lyde i ca. 5 minutter).
- Når der registreres en vasketøjsoverfyldning under fasen ProSense (en dobbelt lyd, der afspilles én gang).

For at **aktivere/deaktivere** dette tilvalg skal du holde knappen Ekstra skylning nede, indtil der lyder et bip eller et dobbelt bip.

- i** Hvis du deaktiverer denne funktion, stopper lydsignalerne kun ved afslutning af programmet.

8.3 Børnesikring

Med dette tilvalg kan du forhindre, at børn leger med betjeningspanelet.

For at **aktivere/deaktivere** dette tilvalg skal du holde knappen Pletter/forvask nede, indtil  **tændes/slukkes** på displayet.

Apparatet stilles automatisk på dette tilvalg, efter du slukker det.

8.4 Driftstimetæller

Det er muligt at få vist apparatets samlede driftstid i timer fra start fra der, hvor den bliver tændt. Denne værdi tæller cyklussernes driftstid (omfatter ikke pauser, udskudt starttid). Gør følgende for at få vist denne værdi:

1. Tænd for apparatet ved at trykke på knappen On/Off .
2. Tryk på knapperne Ekstra skylning og Plus damp, og hold dem inde i nogle sekunder.
3. Efter 3 sekunder vises det samlede antal timer, apparatet har været i drift, på displayet: f.eks. 1.276 timer, displayet viser teksten Hr i 2 sekunder, 12 (tusinder og hundreder) i 2 sekunder og 76 (tier og enheder).
4. Tryk på en vilkårlig knap for at afslutte denne tilstand, eller sluk apparatet med knappen On/Off .

- i** Hvis proceduren ikke virker (pga. timeout eller forkert kombination af taster), skal du slukke for apparatet og gentage proceduren fra begyndelsen.

8.5 Fabriksstandard



Denne funktion gør det muligt at gendanne fabriksindstillingerne. For at **aktivere** denne indstilling skal du følge nedenstående trin:

1. Tænd for apparatet ved at trykke på knappen On/Off .
2. Tryk på knapperne Pletter/forvask og Spar tid, og hold dem inde i nogle sekunder.
3. Displayet viser **--** i ca. 5 sekunder.

9. FØR FØRSTE ANVENDELSE

i Under installation eller inden først anvendelse ser du muligvis noget vand i apparatet. Dette er restvand, der er tilbage i apparatet efter en fuld funktionstest på fabrikken for at sikre, at apparatet leveres til kunder i perfekt stand, og det er ikke noget problem.

1. Sørg for, at alle transportbolte er blevet fjernet fra apparatet.
2. Sørg for, at strømmen er tilgængelig, og at vandhanen er åben.

3. Sørg for at fylde AutoDose-beholderne med flydende vaskemiddel  og skyllemiddel . Se afsnittet "Grundlæggende indstilling af AutoDose" i kapitlet "AutoDose-teknologien".
4. Hæld 2 liter vand i tromlen. Denne handling aktiverer afløbssystemet.
5. Indstil og start et program til bomuld ved den højeste temperatur uden vasketøj i tromlen. Dette fjerner alt eventuelt snavs fra tromle og kar.

10. AUTODOSE-TEKNOLOGIEN (AUTOMATISK DOSERING)

i Læs dette kapitel grundigt igennem.

10.1 Introduktion

Den rette dosering af vaskemiddel og skyllemiddel passer bedre på vasketøjet og sikrer gode vaskeresultater.

For meget vaskemiddel beskadiger dit tøj, og for lidt sikrer ikke gode vaskeresultater.

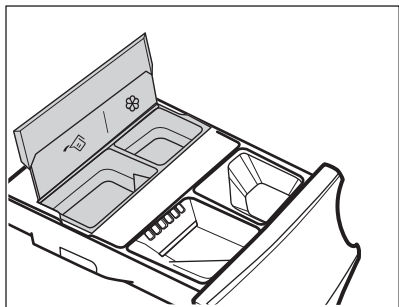

Dette apparat er udstyret med et automatisk doseringssystem, der automatisk kan levere den rette dosering af vaskemiddel og skyllemiddel til at bevare stoffets integritet og farvestyrken.





 AutoDose beholder til flydende vaskemiddel.

 AutoDose skyllemiddelbeholder.

Apparatet er forudindstillet på fabrikken til at passe de fleste brugervaner.

Når programmet er startet, frigiver apparatet automatisk den rigtige mængde vaskemiddel og skyllemiddel i henhold til den reelle stofmængde, hvis AutoDose er aktiveret, og kontrollamperne  og/eller  er synlige på displayet.

i I nogle programmer deaktiveres AutoDose (kontrollamperne  og/eller vises  ikke, og displayet viser **OFF**), fordi der er tøj, der kræver specielle vaskemidler eller behandlinger. Hvis dette er tilfældet, hældes vaskemidlet og andre behandlinger i det korrekte manuelle påfyldningsrum. Se "AutoDose og tilvalgsfunktioner med programmer" i kapitlet "Programmer".

- i** Yderligere forklaringer af AutoDose og aktivering af avancerede indstillinger er tilgængelige ved at downloade appen.

10.2 Vaskemiddeldispenser med AutoDose-beholdere og manuelle rum

- i** Når der bruges vaskemidler og andre midler, skal du altid følge de instruktioner, du finder på vaskemiddelprodukternes emballage. Under alle omstændigheder anbefaler vi ikke at overskride det maksimalt angivne niveau i hver beholder (**MAX**).

Hvis **begge AutoDose-beholdere aktiveres** i indstillingsprogrammet, påfyldes automatisk både skyllemiddel og flydende vaskemiddel.

Hvis **en af AutoDose-beholderne eller begge er deaktiveret (OFF)** i det indstillede program, skal du fortsætte ved manuelt at fylde produktet i det rette rum.

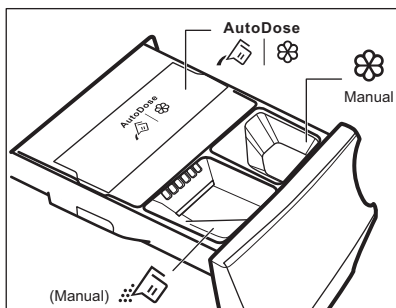

- | AutoDose-beholdere til **flydende vaskemiddel** og **skyllemiddel** .

! **ADVARSEL!**
Hæld ikke pulvervaskemiddel i AutoDose-rummet.

- Manuelt rum til vaskefasen: **pulver eller flydende vaskemiddel.**

- i** Når du bruger flydende vaskemiddel, skal du sørge for, at den **specielle beholder til flydende vaskemiddel** er isat. Se afsnittet "Manuel påfyldning af vaske- og plejemidler" i dette kapitel. Beholderen til flydende vaskemiddel er forsynet i tromlen.

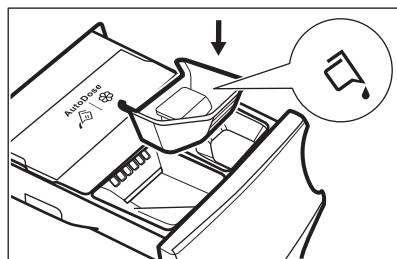

- Manuelt rum til **flydende** tilsætningsmidler (skyllemiddel, stivelse).
- **MAX** Maks. niveau af vaskemiddel/mængde plejemidler.

10.3 AutoDose grundindstillinger

De fabriksindstillede doser for en stor mængde er 90 ml til vaskemiddelbeholder og 25 ml til skyllemiddelbeholder: den optimale konfiguration til at opfylde størstedelen af brugskravene. Apparatet bruger disse indstillinger til at beregne den præcise dosering for hver vask baseret på mængden af vasketøj.

Under ekstreme forhold (meget blødt eller meget hårdt vand) og en særlig type vaskemiddel (såsom super kompakt) anbefaler vi dog at justere den forudindstillede dosering ved at følge anvisningerne på beholderen til vaskemiddel og skyllemiddel: f.eks. ved brug af super kompakt vaskemiddel kan det være nødvendigt at reducere den forudindstillede dosering betydeligt.

Hvis vaskeresultaterne ikke er tilfredsstillende, eller der er for meget skum under vask, kan det være nødvendigt at ændre fabriksindstillingen. Læs i afsnittet 'AutoDose-konfigurationstilstand', hvordan den grundlæggende indstilling ændres, men gør dette først:

- 1. Identificer vandets hårdhedsniveau.**
Kontrollér vandhårdheden i dit område. Niveauerne angives generelt som: blød, medium og hård. Kontakt om nødvendigt det lokale vandværk angående det lokale vands hårdhed.
- 2. Identificer den tilpassede vaskemiddeldosering.**

Kontrollér mærkaten i beholderen til vaskemiddel/skyllemiddel, og identificer den mængde, der skal bruges. Den foreslåede mængde er kombinationen af tre forskellige faktorer:

- Vandets hårdhedsgrad (se den følgende tabel);
- Normalt beskidt niveau;
- Nominel kapacitet af apparatet (f.eks. maksimal mængdekapacitet 9.0 kg). Hvis den nominelle kapacitet på produktbeholderen refererer til apparater i nedre kapacitet, bør den tilpassede dosering øges.

Vandets hårdhedsgrader

Niveauer	Vandets hårdhedsinterval				
	°f ¹⁾	°d ²⁾	°e ³⁾	mmol/l	ppm
Blødt	<15	<8	<10	<1.4	<140
Middel ⁴⁾	15 - 25	8 - 14	0 - 17	1.5 - 2.5	150 - 250
Hård	>25	>14	>17	>2.5	>250

1) Franske grader

2) Tyske grader

3) Engelske grader



4) Fabriksindstilling, kan opfylde de fleste brugsforhold.

10.4 AutoDose konfigurationstilstand



Åbn AutoDose-konfigurationstilstanden, inden du fortsætter med en programindstilling. Konfigurationstilstanden kan annullere midlertidige indstillinger.

1. Tryk på On/Off-knappen i nogle få sekunder for at aktivere maskinen.
2. Vent ca. 10 sekunder på apparatets interne kontrol.
3. For at åbne konfigurationstilstanden skal du holde knapperne Temperatur og Centrifugering inde samtidigt i nogle få sekunder, indtil **SEt** og de blinkende lamper for

vaskemiddelbeholderen  og skyllemiddelbeholderen  vises i displayet. Efter 10 sekunder uden interaktion med betjeningspanelet afslutter apparatet konfigurationstilstanden.

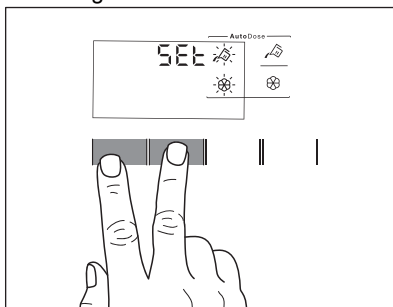

4. Tryk på relaterede beholderknapper for at slå funktion fra og til. Displayet viser OFF, når en beholder bliver deaktiveret, eller viser beholderlampe, når den bliver aktiveret.

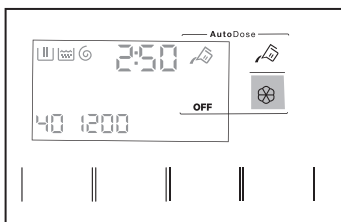

5. For at indstille den grundlæggende dosering skal du trykke på de relaterede beholderknapper, indtil der vises standarddoseringsvasketøjsprodukt og to pile nederst på displayet. Tryk gentagne gange på knappen Temperatur for at reducere doseringen, og på knappen Centrifugering for at øge den: Det mindste trin er 1 ml (hvert enkelt trin) eller 10 ml (når knappen holdes inde).

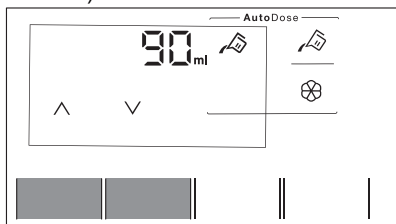

6. Efter ca. 10 sekunder vender displayet tilbage til programinformationsskærmen, eller hold knapperne Temperatur og Centrifugering inde igen for at gå ud med det samme.

10.5 Fyldning af vaskemidlet og plejemidlerne på AutoDose-systemet

- i** Læs "Vaskemidler og andre behandlinger" i kapitlet "Råd og tips".



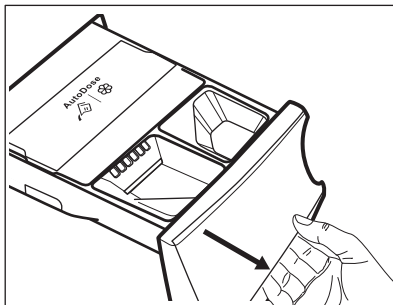

Vi anbefaler, at du ikke overskrider det maksimalt angivne niveau (**MAX**).

1. Åbn vaskemiddelskuffen.

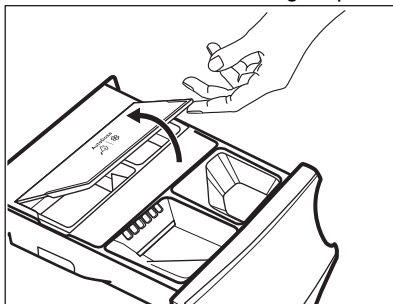

2. Løft AutoDose-dæksellåget op.



3. Hæld forsigtigt kun flydende vaskemiddel i AutoDose-vaskemiddelbeholderen . Fyld op til det maksimalt angivne niveau **MAX**.

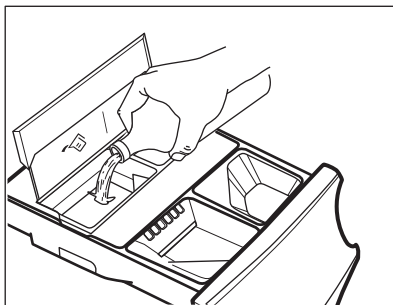

4. Hæld forsigtigt kun flydende skyllemiddel i AutoDose-skylemiddelbeholderen . Fyld op til det maksimalt angivne niveau **MAX**.

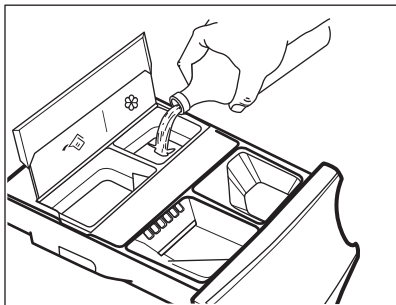

5. Løft AutoDose-dæksellåget ned.

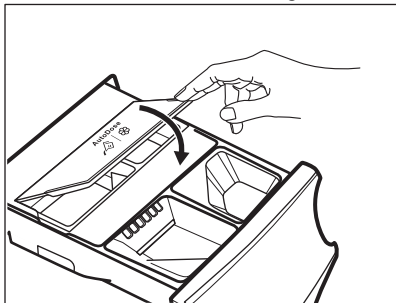

6. Luk forsigtigt vaskemiddelbeholderen, til den klikker fast.

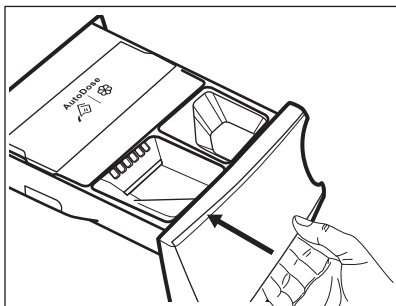

10.6 AutoDose lavt niveau-indikation



Genfyld ikke AutoDose-beholderne, med mindre apparater indikerer, at en eller begge beholdere er tomme.

Når den aktiverede beholder når et lavt niveau af vaskemiddel, blinker den relaterede lampe langsomt og kontinuerligt på displayet.

Den stopper med at blinke, når rummet fyldes igen.

Hvis beholderen ikke er fyldt igen, og programmer starter, stopper lampen med at blinke og forbliver konstant tændt. Når programmet er færdigt, starter den med at blinke igen.

Med mindre AutoDose er slukket, vil den indstillede dosering for et rum, der har nået et lavt niveau, blive vist af displayet i nogle få sekunder, hver gang skuffen åbnes, for at minde om at det er nødvendigt med en genfyldning.

Hvis vaskemiddelniveauet er lavt i begge beholdere, blinker begge lamper, men kun den indstillede dosering for vaskemiddel vil blive vist.



Hvis beholderne bliver fyldt, inden apparatet tændes for første gang, blinker AutoDose-lampen ikke.



FORSIGTIG!

Beholdergenfyldningen skal udføres med det samme mærke og type vaskemiddel/ skyllemiddel/ tilsætningsmiddel, der blev anvendt før, og ellers skal beholderne rengøres inden genfyldning.

10.7 Skift fra AutoDose til manuel dosering

Det er muligt at deaktivere AutoDose-funktionen for en eller begge beholdere ved at trykke på det relaterede knapsymbol.

Eksempel:

- For at slå skyllemiddelbeholderen fra skal du trykke på knappen Blødgøringsmiddel , indtil displayet viser **OFF**.

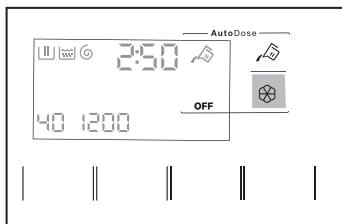

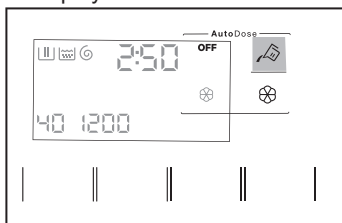

- Hvis det er nødvendigt at bruge andre vaskemidler end dem, der er i AutoDose-beholderne, kan du slå vaskemiddelbeholderen fra ved at trykke på knappen Vaskemiddel , indtil displayet viser **OFF**.



10.8 Deaktivering af AutoDose

Hvis du foretrækker at bruge rummene til manuel fyldning som standardvalg, kan du deaktivere AutoDose-beholderne helt. Når du er gået ind i AutoDose-konfigurationstilstanden ved at trykke på knapperne Temperatur og Centrifugering:

1. Tryk på Vaskemiddel -knappen eller Blødgøringsmiddel -knappen, indtil displayet viser **OFF**: AutoDose er helt udelukket for relateret tank eller begge.

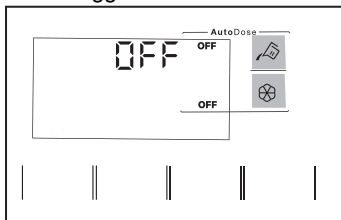

2. Efter ca. 10 sekunder vender displayet tilbage til programinformationsskærmen.

10.9 Manuel påfyldning af vaske- og plejemidler

Det kan være nødvendigt at bruge et andet vaskemiddel eller skyllemiddel end det, der anvendes i AutoDose-beholderne. Sørg først for, at AutoDose-beholderne er deaktiveret, og hæld derefter vaskemiddel og/eller andre plejemidler i de manuelle rum.

-  Overstig ikke det maksimalt indikerede niveau (**MAX**).

1. Åbn vaskemiddelskuffen.

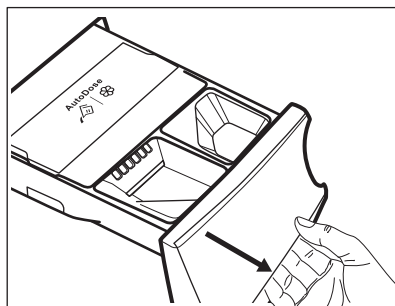

2. Fyld vaskepulveret i beholderen . Se 'Manuel påfyldning af det flydende vaskemiddel', når du bruger flydende vaskemiddel.

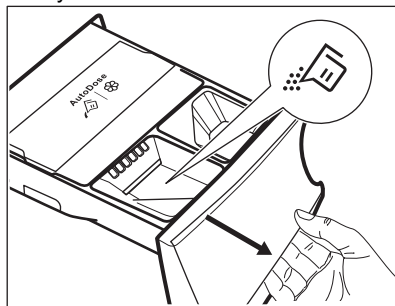

3. Hæld om ønsket skyllemidlet i beholderen  Manual .

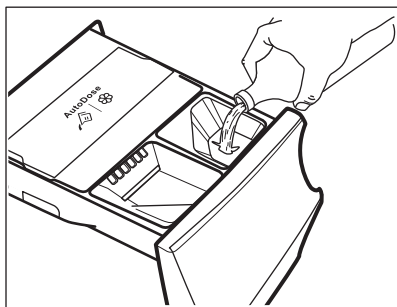

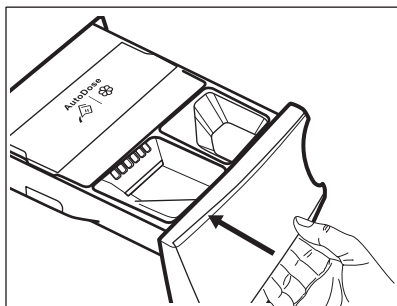

4. Luk forsigtigt vaskemiddelbeholderen, til den klikker fast.

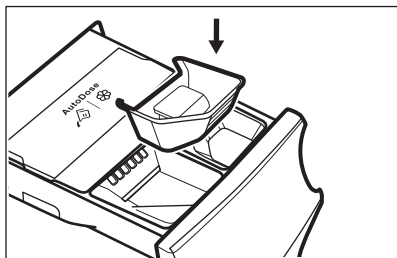

Manuel påfyldning af det flydende vaskemiddel

1. Indsæt beholderen til flydende vaskemiddel.



2. Hæld det flydende vaskemiddel i beholderen .

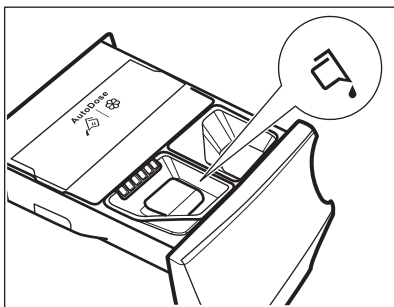

3. Luk forsigtigt vaskemiddelbeholderen, til den klikker fast.

- i** Hvis maskinen ikke er blevet anvendt i over 4 uger med fyldte beholdere, kan vaskemiddel/skyllemiddel blive tykflydende eller tørre ud. Det er nødvendigt at rengøre skuffen, som angivet i kapitlet 'Vedligeholdelse og rengøring'.

10.10 Indikation af åben skuffe

Når et program kører, skal vaskemiddelskuffen altid være lukket.

En sensor i skuffen detekterer, om skuffen er åben (eller ikke lukket korrekt), mens programmet kører. I så fald vil apparatet blive sat på pause med det samme.

Hvis du trykker på knappen Start/Pause , genereres der en fejllyd, og alt på displayet slukkes, bortset fra AutoDose-lamperne, der forbliver tændt i nogle få sekunder. Displayet vender tilbage til den tidligere pausede tilstand.

Dette sker, selv hvis brugeren har slået AutoDose fra.

For at genstarte programmet skal du sørge for, at skuffen er korrekt lukket, og trykke på knappen Start/Pause .



11. PROGRAMMER





11.1 Programoversigt



Programmerne er beskrevet i dette skema efter programvælgerens rækkefølge fra top til bund.

Vaskeprogrammer

Program	Programbeskrivelse
MixLoad 69min	Bomuld og blandede syntetiske stoffer. Ideelt til at vaske dit daglige vasketøj på kort tid for at få bedre tøjpleje og god vask allerede ved 30 °C.
Eco 40-60	Lavenergiprogram til bomuld. Mindsker temperaturen og forlænger tiden for at opnå gode vaskeresultater.
Bomuld	Hvidt og kulørt bomuld. Ideel til normalt og meget snavset tøj.
Syntetisk	Syntetiske eller blandede stoffer. Normalt snavset.
Finvask	Sarte tekstiler såsom akryl, viskose og blandede tekstiler, der kræver en mere skånsom vask. Normalt snavset.
 Uld	Uld, der kan vaskes i maskinen, og uld, der kan vaskes i hånden, og andre stoffer med "håndvask"-skånesymbol ¹⁾ .
20 min. - 3 kg	Bomuld og syntetisk tøj, der er let snavset eller kun brugt én gang.
 Damp	Bomuld, syntetiske og blandede stoffer. Specielt dampprogram uden vask, som kan anvendes til at forberede dit tørrede vasketøj til strygning eller genopfriske tøj, der kun er brugt én gang. Dette program reducerer krølning og lugte og afslapper fibre. Brug ikke vaskemiddel. Når programmet er færdigt, skal du hurtigt fjerne vasketøjet fra tromlen ²⁾ . Fjern om nødvendigt pletter ved at vaske tøjet eller bruge lokal pletfjerner. Dampprogrammer har ingen hygiejnefunktion. Start ikke et dampprogram med disse typer genstande: <ul style="list-style-type: none"> • Genstande, der ikke er velegnede til tørretumbling. • Genstande med mærket "Må kun renses".





Program	Programbeskrivelse
 Outdoor	<p> Anvend ikke skyllemiddel, og sørg for, at der ikke er rester af skyllemiddel i vaskemiddel-skuffen.</p> <p>Udendørstøj, tekniske sportstekstiler, vandtætte og åndbare jakker, skaljakker med aftagelig fleece eller indvendig isolering. Den anbefalede mængde vasketøj er 2.0 kg. Dette program kan også bruges til gendannelse af vandafvisning, da det er beregnet specifikt til at behandle tøj med en hydrofob belægning. Gør følgende for at udføre gendannelsen af vandafvisning:</p> <ul style="list-style-type: none"> • Hæld vaskemidlet i skuffen . • Hæld en særlig vandafvisningsgendanner til stof i skuffens  skyllemiddelrum <small>Manual</small>. • Reducer tøj mængden til 1.0 kg. <p> For at forbedre den vandafvisende gendannelseshandling yderligere bør du tørre tøjet i en tørretumbler ved at indstille Outdoor-tørreprogrammet (hvis tilgængeligt, og vaskemærket tillader tørretumbling).</p>
 Hygiene	<p>Hvid bomuld. Dette højtydende vaskeprogram kombineret med damp fjerner mere end 99,99 % af bakterier og vira³⁾ sikrer en temperatur over 60 °C gennem hele vaskefasen; med ekstra bevægelse af fibrene takket være dampfase, en forbedret skyllefase sikrer korrekt fjernelse af rester af vaskemidler og mikroorganismer. Dette program sikrer også en korrekt reduktion af pollen/allergener.</p>
Skyl	<p>Alle stoffer, bortset fra uld og meget sarte stoffer. Program til skylning og centrifugering af vasketøjet. Standard centrifugeringshastighed er den, der bruges til bomuldsprogrammer. Reducér centrifugeringshastigheden efter typen af vasketøj. Indstil om nødvendigt tilvalget Ekstra skylning for at tilføje skylninger. Maskinen udfører skånsomme skylninger og en kort centrifugering med en lav centrifugeringshastighed.</p>
Centrifugering/Tømning	<p>Til at centrifugere vasketøjet og tømme vandet ud af tromlen. Alle tekstiler undtagen uldne og sarte tekstiler.</p>

¹⁾ Under denne cyklus roterer tromlen langsomt for at sikre en mild vask. Det kan virke som om, tromlen ikke roterer eller ikke roterer ordentligt, men dette er normalt for dette program.

²⁾ Hvis du indstiller et dampprogram med tørt vasketøj, kan vasketøjet være fugtigt ved afslutningen af programmet. Hæng tøjet til tørre i ca. 10 minutter. Dette program fjerner ikke særlig kraftig lugt.

³⁾ Testet for Staphylococcus aureus, Enterococcus faecium, Candida albicans, Pseudomonas aeruginosa og MS2 bakteriofag i ekstern test udført af Swisstat Testmaterialien AG i 2021 (Testrapport nr. 202120117).

Programtemperatur, maksimal centrifugeringshastighed og maksimal fyldning

Program	Standardtemperatur Temperaturområde	Referencecentrifugeringshastighed Centrifugeringsinterval	Maksimal fyldning
MixLoad 69min	30 °C 60-30 °C	1400 o/m 1400 o/m - 400 o/m	5.0 kg
Eco 40-60	40 °C ¹⁾	1400 o/m 1400 o/m - 400 o/m	9.0 kg
Bomuld	40 °C 95 °C – koldt	1400 o/m 1400 o/m - 400 o/m	9.0 kg
Syntetisk	40 °C 60 °C – koldt	1200 o/m 1200 o/m - 400 o/m	4.0 kg
Finvask	30 °C 40 °C – koldt	800 o/m 1200 o/m - 400 o/m	2.0 kg
 Uld	40 °C 40 °C – koldt	1200 o/m 1200 o/m - 400 o/m	1.5 kg
20 min. - 3 kg	30 °C 40-30 °C	1200 o/m 1400 o/m - 400 o/m	3.0 kg
 Damp	-	-	1.0 kg
 Outdoor	30 °C 40 °C – koldt	1200 o/m 1200 o/m - 400 o/m	2.0 kg ²⁾ 1.0 kg ³⁾
 Hygiene	60 °C	1400 o/m 1400 o/m - 400 o/m	9.0 kg
Skyl	-	1400 o/m 1400 o/m - 400 o/m	9.0 kg
Centrifugering/Tømning	-	1400 o/m 1400 o/m - 400 o/m	9.0 kg

¹⁾ I henhold til Kommissionens forordning EU 2019/2023 er dette program ved 40 °C i stand til at vaske normalt snavset bomuldstøj, der erklæres vaskbart ved 40 °C eller 60 °C, sammen i det samme program.



Se kapitlet "Forbrugsværdier" for den opnåede temperatur i vasketøjet, programvarigheden og andre data.

De mest effektive programmer med hensyn til energiforbrug er generelt dem, der vasker ved lavere temperaturer og længere varighed.

²⁾ Vaskeprogram.

³⁾ Vaskeprogram og vandtæthedsfase.

11.2 Damp program med AEG Steam Fragrance

Fås på www.aeg.com/shop .

Dampprogrammer kan bruges til at reducere krølning og lugte i tøj, der bare skal genopfriskes, så der undgås vask. Dampprogrammet fjerner ikke meget kraftige lugte.

Stoffibrene er afslappede, og strygingen bliver efterfølgende nemmere. Når programmet er færdigt, skal tøjet hurtigt tages ud af tromlen. Dampprogrammer har ingen hygiejnefunktion. Anvend ikke et dampprogram med følgende typer genstande:

- Genstande, der ikke er velegnede til tørretumbling.
- Genstande med mærket "Må kun renses".



Efter dampbehandlingen kan vasketøjet være fugtigt. Hæng tøjet op i nogle få minutter.

Duften. Hvis du bruger denne særlige milde duft, vil dit vasketøj dufte som nyvasket. Læs omhyggeligt de anvisninger, der følger med duften. Reducer duftdoseringen ved behandling af en mindre mængde tøj. Ved hjælp af Spar tid-knappen kan du reducere programvarigheden, når du behandler genstande, der skal vaskes ved lav temperatur.

UNDGÅ AT:

- Tørretumble tøj, der er behandlet med duft. Det vil få fordelene til at fordampe.
- Bruge duften til et andet formål end de heri beskrevne.
- Bruge duften på nyt tøj. Nyt tøj kan indeholde behandlingsrester, som ikke er kompatible med duften.



Duftdosisflaskerne er tilgængelige i **AEG**-netbutikken eller hos en autoriseret forhandler.

11.3 Woolmark Wool Care - Blå











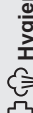

WOOL HAND WASH SAFE

Uldvaskeprogrammet i denne maskine er godkendt af virksomheden Woolmark til vask af uldtøj, der er mærket som "håndvask", såfremt produkterne vaskes i henhold til anvisningerne på tøjmærket, og dem der udstedes fra producenten af denne vaskemaskine. M1230

Woolmark-symbolet er et certificeringsmærke i mange lande.

11.4 Tilvalgsanvendelse med programmer

	MixLoad 69min	Eco 40-60	Bomuld	Syntetisk	Finvask	 Uld	20 min. - 3 kg	 Damp	 Outdoor	 Hygiene	Skyl	Centrifugering/Tømning
AutoDose												
 AutoDose Vaske-middel	■	■	■	■	■		■		■	■		
 AutoDose Skylle-middel	■	■	■	■	■	■	■			■	■	
Andre												
Centrifugering	■	■	■	■	■	■	■		■	■	■	
 Skyllestop	■	■	■	■	■	■			■	■	■	
 Ekstra stille			■	■	■							
 Ingen centrifuge-ring												■ ¹⁾
 Pletter ²⁾			■	■							■	
 Forvask			■	■								
Spar tid ³⁾			■	■	■			■				
Ekstra skylning	■		■	■	■				■	■	■	
Plus damp ²⁾	■		■	■						■		

	MixLoad 69min	Eco 40-60	Bomuld	Syntetisk	Finvask	Uld	20 min. - 3 kg	Damp	Outdoor	Hygiene	Skyl	Centrifugering/Tømning
Færdig	■	■	■	■	■	■	■	■	■	■	■	■

1) Hvis du vælger valgmuligheden "Ingen centrifugering", udfører maskinen kun tømning.

2) Denne valgmulighed kan kun vælges ved temperaturer på under 40 °C.

3) Hvis du indstiller den korteste varighed, anbefaler vi, at du mindsker mængden af vasketøj. Det er muligt at fylde apparatet helt op, men vaskeresultaterne kan dog blive mindre tilfredsstillende.

Velegnede vaskemidler til vaskeprogrammer

Program	Universalpulver ¹⁾	Flydende universal	Flydende til farvet	Finvask uld	Speciel
MixLoad 69min	--	▲	▲	--	--
Eco 40-60	▲	▲	▲	--	--
Bomuld	▲	▲	▲	--	--
Syntetisk	▲	▲	▲	--	--
Finvask	--	--	--	▲	▲
Uld	--	--	--	▲	▲
20 min. - 3 kg	--	▲	▲	--	--
Outdoor	--	--	--	▲	▲
Hygiene	▲	▲	--	--	▲

1) Ved temperaturer over 60 °C anbefales det at bruge vaskepulver.

▲ = Anbefales

-- = Anbefales ikke

12. 📶 OPSÆTNING AF WI-FI-FORBINDELSE

I dette kapitel beskrives det, hvordan du slutter den intelligente maskine til wi-fi-netværket, og hvordan du forbinder den til mobilenheder.

Med denne funktion kan du modtage beskeder, overvåge og kontrollere din maskine fra dine mobilenheder.

Wi-Fi-funktionen er slået fra som fabriksstandardindstilling.

For at forbinde apparatet og dermed nyde hele rækken af funktioner og serviceydelser har du brug for:

- Trådløst netværk derhjemme med internetforbindelse aktiveret.

- En mobilenhed, der er forbundet til dit trådløse netværk.

Frekvens	2,412 - 2,472 GHz til det europæiske marked
Protokol	IEEE 802.11b/g/n
Maks. effekt	<20 dBm

12.1 QR-kode på typeskilt

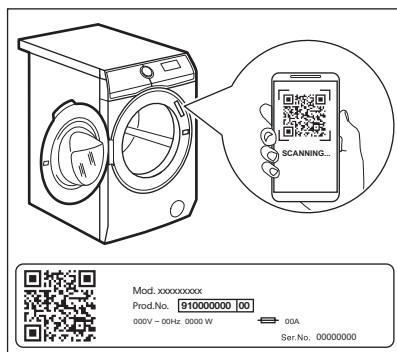

QR-kode kan bruges på to måder:

- Skan QR-koden med den indbyggede kameraapp for at hente My AEG Care-appen fra App Store på din smartenhed, og følg de nødvendige trin.
- Parring af din smartenhed med apparatet for at forenkle processen. Skan QR-koden med QR-kodeskanneren, der er indbygget i My AEG Care-programmet.

12.2 Installation og konfiguration My AEG Care



My AEG Care lader dig kontrollere dit vasketøj gennem en mobil enhed. Den indeholder et stort antal programmer, nyttige funktioner og produktoplysninger skræddersyet perfekt til maskinen.

Gennem appen kan du vælge de programmer, der allerede er tilgængelige fra apparatets kontrolpanel, samt låse op for yderligere programmer, der kun er tilgængelige fra en mobil enhed.



Yderligere programmer kan ændres med tiden sammen med nye versioner af appen. Det er personlig vasketøjspleje - alt sammen fra din mobile enhed.

Når du forbinder maskinen til appen, skal du stå tæt ved den med din smartphone eller tablet.

Sørg for, at din smartphone eller tablet er tilsluttet det trådløse netværk.

1. Gå til App Store på din smartenhed, eller scan QR-koden (*se afsnittet "QR-kode på typeskilt"*).
2. Download og installér My AEG Care-appen.
3. Sørg for, at du har startet en wi-fi-forbindelse i maskinen. Hvis ikke, så læs det næste afsnit "Sådan konfigurerer du maskinens trådløse forbindelse".
4. Start appen. Vælg land og sprog, og log ind med din e-mail og adgangskode. Hvis du ikke har en konto, kan du oprette en ny ved at følge anvisningerne i My AEG Care.
5. Følg anvisningerne i appen til registrering og konfiguration af maskinen.

12.3 Konfiguration af apparatets trådløse forbindelse

1. Tryk på On/Off -knappen i nogle få sekunder for at aktivere maskinen. Vent ca. 10 sekunder, inden du fortsætter med trådløs konfiguration.
2. Vælg et program ved at dreje programknappen.
3. Tryk på knappen Remote start , og hold den inde i få sekunder, indtil der lyder et "klik". Slip knappen.  vises på displayet i 5 sekunder, og lampen  begynder at blinke.

Det trådløse modul begynder at starte op.

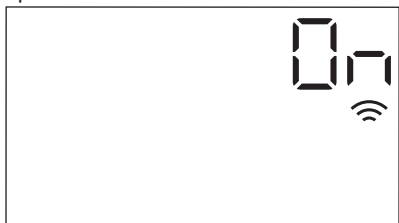

 Sørg for, at din APP er klar til forbindelse.

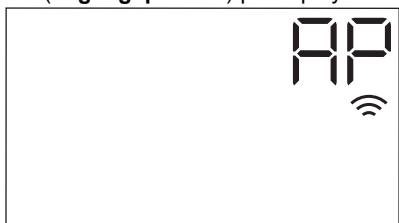

4. Efter 10 sekunder vises  (adgangspunktet) på displayet.



Adgangspunktet er åbent i ca. 3 minutter.

5. Konfigurer My AEG Care-appen på din smartenhed, og følg instruktionerne for at forbinde apparatet til dit wi-fi-netværk.
6. Hvis forbindelsen er konfigureret, vises lampen  på displayet, når programinformationsskærmen vender tilbage.



 Hver gang du tænder for apparatet, tager det ca. 10 sekunder for apparatet at oprette automatisk forbindelse til netværket. Når lampen  holder op med at blinke, er forbindelsen klar.

For at slukke for den trådløse forbindelse skal du trykke på knappen

Remote start  og holde den inde i nogle få sekunder indtil det første signal lyder. Slip knappen. *OFF* vises på displayet i 5 sekunder.



 Hvis du slukker og tænder for apparatet igen, slukkes den trådløse forbindelse automatisk.

For at fjerne de trådløse

brugeroplysninger skal du trykke på knappen Remote start  og holde den inde i nogle få sekunder, indtil det andet signal lyder: *---* vises på displayet i få sekunder.

12.4 Fjernbetjent start



Med den fjernbetjente start kan du starte et program med fjernbetjening.

 Fjernbetjeningen aktiveres automatisk, når du trykker på knappen Start/Pause  for at starte programmet, men du kan også fjernstarte et vaskeprogram. Denne funktion bliver deaktiveret, når lugen åbnes.

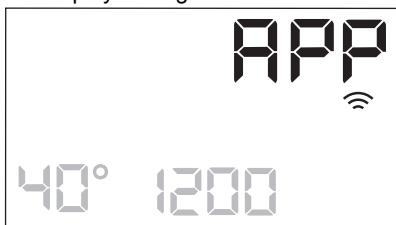

Når appen er installeret, og den trådløse forbindelse er oprettet, kan du også aktivere den fjernbetjente start:



1. Tryk på knappen Remote start , og kontrollampen  blinker på displayet i nogle få sekunder.



2. Tryk på knappen Start/Pause  for at aktivere fjernbetjent start, inden kontrollampen  stopper med at blinke.

Kontrollamperne  og  vises på programoversigtsskærmen, og lugen låses. Nu kan programmet startes med fjernbetjening.

-  Når du trykker på knappen Start/Pause , efter kontrollampen  stopper med at blinke, aktiveres Fjernbetjent start ikke, men det indstillede program starter.

For at fjerne den fjernbetjente start skal du trykke på knappen Remote start  og bekræfte ved at trykke på knappen Start/Pause .

12.5 Trådløs opdatering

Appen kan foreslå en opdatering til dit apparat.

Opdateringen accepteres kun via appen. Hvis et program er i gang, meddeler appen, at opdateringen starter efter programmets afslutning.

Under opdateringen viser apparatet  på displayet.

Sluk ikke dit apparatet, og træk ikke stikket ud, under opdateringen.

Apparatet vil kunne bruges igen efter opdateringen, uden nogen meddelelse om vellykket opdatering.

Hvis der opstår en fejl, viser apparatet  på displayet: tryk bare på hvilken som helst knap, eller drej drejeknappen for at vende tilbage til normal brug.

12.6 Wi-Fi altid slået til

Funktionen Wi-Fi altid slået til er tilgængelig i appen.

Denne funktion holder apparatet forbundet til netværket, selv når det er slukket.

Lampen  tændes og slukkes med mellemrum (1 sekund tændt, 5 sekunder slukket).

Det er muligt at tænde for apparatet ved at trykke på knappen On/Off eller med appen.

-  Funktionen Wi-Fi altid slået til kan påvirke dit energiforbrug.

13. DAGLIG BRUG



ADVARSEL!
Se kapitlerne om sikkerhed.

13.1 Aktivering af maskine

1. Sæt stikket i kontakten.
2. Åbn vandhanen.
3. Tryk på On/Off -knappen i nogle få sekunder for at aktivere maskinen.

Der lyder en kort melodi. Apparatet foreslår automatisk et standardprogram. Den tilhørende kontrollampe tændes.

Displayet viser cyklussens varighed, den maksimale fyldning (i få sekunder), standardtemperaturen, standardhastighed for centrifugering og lamperne for faserne, der udgør programmet.

13.2 Ilægning af vasketøjet

1. Åbn lugen til apparatet.

2. Ryst tøjet, inden du lægger det i apparatet.
3. Kom vasketøjet i tromlen, én ting ad gangen.

Sørg for ikke at lægge for meget vasketøj i tromlen.

4. Luk lugen godt til.

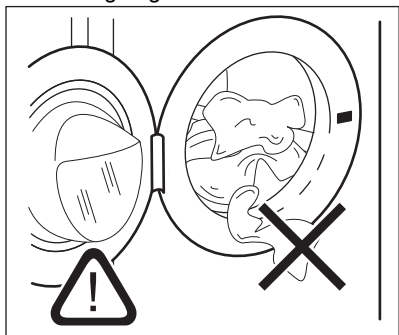

FORSIGTIG!

Sørg for, at der ikke sætter sig vasketøj fast mellem tætningen og lugen. Der er risiko for vandlækage og at tøjet bliver ødelagt.



FORSIGTIG!

Vask af meget olieholdige, fedtede pletter kan forårsage beskadigelse af vaskemaskinens gummidelle.

13.3 Brug af vaskemiddel og andre behandlinger

Hvis **begge AutoDose-beholdere aktiveres** i indstillingsprogrammet, påfyldes automatisk både skyllemiddel og vaskemiddel.

Hvis **en af AutoDose-beholderne eller begge er deaktiveret (OFF)** i det indstillede program, skal du fortsætte ved manuelt at fylde produktet i det rette rum.

13.4 Indstilling af et program



Hvis du ønsker at ændre den automatiske dosering af vaskemiddel eller skyllemiddel, skal du gå ind i AutoDose-konfigurationstilstanden, inden du fortsætter med en programindstilling. Konfigurationstilstanden kan annullere midlertidige indstillinger. Se afsnittet "AutoDose-konfigurationstilstand" i kapitlet "AutoDose-teknologien (Automatisk dosering)".

1. Drej programvælgeren for at vælge det ønskede vaskeprogram. Den relaterede programlampe tændes.

Indikatoren for knappen Start/Pause  blinker.

Displayet viser en indikation af programvarigheden, den maksimalt erklærede fyldning for det indstillede program (kun i nogle få sekunder), standardtemperaturen, standardcentrifugeringshastigheden og vaskefaselamperne (når tilgængelige).

2. Rør de relaterede knapper for at ændre temperaturen og/eller centrifugeringshastigheden.
3. Indstil en eller flere muligheder ved at trykke på de tilhørende knapper. De relaterede indikatorer vises i displayet, og de givne oplysninger ændres i overensstemmelse med dette.



Hvis et valg **ikke er muligt**, er der ingen indikatorer, der lyser og der lyder et signal.

13.5 Starte et program



ADVARSEL!

Sørg for, at vaskemiddelbeholderen er helt lukket, da programmet ellers ikke starter.

Tryk på knappen Start/Pause  for at starte programmet.

Den tilknyttede lampe holder op med at blinke og forbliver tændt.

I displayet begynder lampen for driftsfasen at blinke.

Programmet starter, lugen låses.

Displayet viser kontrollampen .



Afløbspumpen kan gå i gang kortvarigt, før apparatet fyldes med vand.

13.6 Start af et program med tilvalget Færdig

1. Tryk på dette gentagne gange, indtil displayet viser den ønskede tid inden for programmet, der skal afsluttes.

Lampen  tændes.

2. Tryk på knappen Start/Pause . Tromlen begynder at rotere for at udføre estimeringen ProSense, hvis dette er muligt i det valgte program.
3. Apparatet starter nedtællingen til programmets sluttid, og programmet starter rettidigt for at afslutte på det tidspunkt, der er indstillet via dette tilvalg.

Sådan ændres eller annulleres dette tilvalg:

1. Sluk for apparatet med knappen On/Off.
2. Tænd for apparatet igen.
3. Indstil programmet igen.

13.7 ProSense- fyldningssensoren





Programvarigheden på displayet henviser til en mellemstor/stor mængde.

Når et vaskeprogram er indstillet, lyser

ikonet  på displayet, hvis programmet understøtter det.

Når du har trykket på knappen Start/Pause , begynder ProSense at registrere vasketøjsmængden:

1. Apparatet registrerer fyldningen i de første 30 sekunder: lampen  blinker, bjælkerne under ikonet **ProSense**  bevæger sig frem og tilbage, og tromlen roterer kort.
2. Når tromlen holder op med at rotere, viser displayet den nye programvarighed, som kan øges eller reduceres, justeret i overensstemmelse med den registrerede fyldning, antallet af bjælker angiver fyldningen i fjerdedele (fra 1 til 4, 4 bjælker i tilfælde af overfyldning) og lampen for den maksimalt angivne fyldning tændes igen. Efter yderligere 30 sekunder begynder vandpåfyldningen.



I tilfælde af i tilfælde af tromleoverfyldning tændes lampen for den maksimalt angivne fyldning igen, mens

lampen **MAX** blinker. I dette tilfælde er det i løbet af disse 30 sekunder muligt at sætte apparatet på pause og fjerne det overskydende tøj.

Når det overskydende tøj er fjernet, skal du trykke på Start/Pause

-knappen for at starte programmet igen.

ProSense-fasen kan gentages op til tre gange (se punkt 1).

Vigtigt! Hvis vasketøjsmængden ikke reduceres, starter vaskeprogrammet alligevel, på trods af overfyldningen. I dette tilfælde gives der ingen garanti for de bedste vaskeresultater.



Ca. 20 minutter efter programmets start kan programmets varighed justeres igen afhængigt af stoffets vandabsorbering.

 ProSense-detektionen udføres kun med komplette vaskeprogrammer (ingen spring over fase valgt).

 ProSense er ikke tilgængelig med visse programmer, som f.eks. Uld, programmer af kort varighed og programmer uden vask.

13.8 Kontrollamper for programfase

Når programmet starter, blinker kontrollampen for den igangværende fase, og de andre fase lamper lyser konstant.

F.eks. hvis vaske- eller forvaskefasen er i

gang: 

Når fasen slutter, holder den relevante kontrollampe op med at blinke og lyser konstant. Kontrollampen for den næste fase begynder at blinke.

F.eks. hvis skyllefasen er i gang:





Hvis du vælger Plus damp, tændes dampfaselamperne.

Dampfassen er i gang: 

Anti-krøl fasen er i gang: 

13.9 Afbrydelse af et program og ændring af tilvalg

Når programmet er i gang, kan du **kun ændre visse** tilvalg:

1. Tryk på Start/Pause -knappen. De tilsvarende kontrollamper blinker.
2. Ændring af tilvalgene. Den givne information på displayet ændres i henhold hertil.
3. Tryk på knappen Start/Pause  igen.

Vaskeprogrammet fortsætter.

13.10 Annullering af et igangværende program

1. Tryk på knappen On/Off for at annullere programmet og for at slukke for apparatet.
2. Tryk på knappen On/Off igen for at aktivere apparatet.

Nu kan du indstille et nyt vaskeprogram.



 Hvis ProSense-fasen allerede er udført, og vandfyldningen allerede er gået i gang, starter det nye program **uden at gentage ProSense-fasen**. Vandet og vaskemidlet tømmes ikke med henblik på at undgå spild. Displayet viser programmets maksimale varighed, og den opdateres, ca. 20 minutter efter et nyt program startes.

13.11 Åbning af lugen – Tilføjelse af tøj

Mens et program eller udskudt start er i gang, er apparatets luge låst.

 Hvis vandets temperatur og niveau i tromlen er for højt, og/eller tromlen stadigvæk drejer rundt, kan du ikke åbne lugen.

Du kan nemt åbne lugen for at tilføje eller fjerne nogle ting, når der er lys i ikonet .

1. Tryk på knappen Start/Pause . Kontrollampen for den relevante lågelås slukkes i displayet.
2. Åbn lågen til maskinen. Tilføj eller fjern om nødvendigt genstandene.
3. Luk lugen, og tryk på knappen Start/Pause .

Programmet eller den udskudte start fortsætter.

Når der ikke længere er lys i ikonet  og programmet er færdigt, kan lugen åbnes. Du kan også indstille et centrifugerings- eller tømningsprogram/-tilvalg og derefter trykke på knappen

Start/Pause . Hvis centrifugerings- og udtømningsprogrammerne ikke er tilgængelige i programvælgeren, kan de indstilles via appen.

13.12 Program slut

Når programmet er færdigt, standser maskinen automatisk. Lydsignalerne høres (hvis de er aktive).

På displayet lyser alle vaskefaselamper konstant, og tidsområdet viser .

Kontrollampen for knappen Start/Pause  slukkes.

Lugen låses op, og lampen  slukkes.

1. Tryk på knappen On/Off for at slukke for apparatet.





Fem minutter efter afslutningen af programmet slukker energisparefunktionen automatisk for apparatet.

 Når du tænder for apparatet igen, viser displayet afslutningen af det program, der sidst er blevet valgt. Drej programknappen for at indstille et nyt program.







2. Fjern vasketøjet i apparatet.
3. Sørg for, at tromlen er tom.
4. Lad lugen og beholderen til vaskemiddel stå lidt på klem for at forhindre mug og lugte.
5. Luk for vandhanen.

13.13 Tømning af vand efter programslut

Hvis du har valgt et program eller en valgmulighed, som ikke tømmer vandet ud fra den sidste skylning, er programmet færdigt, men:

- Displayet viser lampen , tilvalgslampen  eller  og lampen for låst luge . Kontrollampen for den igangværende fase  blinker.
- Tromlen drejer stadigvæk ved regelmæssige intervaller for at forhindre krøller i vasketøjet.
- Lågen forbliver låst.

- Du skal tømme vandet ud for at åbne lågen:

1. Hvis nødvendigt, berør Centrifugering -knappen for at mindske centrifugeringshastigheden, som apparatet foreslår.
 2. Tryk på knappen Start/Pause :
 - Hvis du har indstillet , tømmer apparatet vandet og roterer.
 - Hvis du har indstillet  ^{dB}, tømmer apparatet kun vandet.
- Tilvalgslampen  eller  ^{dB} slukkes, mens kontrollampen  blinker og derefter slukkes.
3. Når programmet er udført, og kontrollampen for låst luge  slukkes, kan du åbne lugen.
 4. Tryk på knappen On/Off i nogle få sekunder for at deaktivere apparatet.

 Apparatet tømmer under alle omstændigheder automatisk vandet efter ca. 18 timer.

13.14 Standbytilvalg

Standby-funktionen deaktiverer automatisk maskinen, så det mindsker energiforbruget, når:

- Du bør ikke bruge maskinen i 5 minutter, inden du trykker på Start/Pause -knappen. Tryk på On/Off -knappen for at tænde for apparatet igen.
- 5 minutter efter vaskeprogrammets afslutning Tryk på On/Off -knappen for at tænde for apparatet igen. Displayet viser afslutningen på det sidst valgte program. Drej programknappen for at indstille et nyt program.

 Hvis du indstiller et program eller et tilvalg, der slutter med vand i tromlen, slukker standbyfunktionen **ikke** for apparatet for at minde dig om at tømme vandet.



Hvis Wi-Fi altid slået til er aktiveret, tændes og slukkes kun lampen  med mellemrum.

14. RÅD OG TIP



ADVARSEL!

Se kapitlerne om sikkerhed.

14.1 Ilægning af vasketøj

- Opdel vasketøjet i: hvidt, kulørt, syntetiske stoffer, finvask og uld.
- Følg vaskeanvisningerne på vasketøjsmærkerne.
- Undgå at vaske hvidt og kulørt tøj sammen.
- Visse kulørte ting kan blive affarvet ved den først vask. Vi anbefaler, at du vasker dem separat de første par gange.
- Vend indersiden udad på flerlagede stoffer, uld og genstande med trykte illustrationer.
- Forbehandl genstridige pletter.
- Vask genstridige pletter med et specielt vaskemiddel.
- Vær forsigtig med gardiner. Fjern krogene, eller læg gardinerne i en vaskepose eller i et pudebetræk.
- En for lille mængde vasketøj kan forårsage problemer med centrifugeringen, hvilket kan føre til for kraftig vibration. Hvis dette sker:
 - a. afbryd programmet, og åbn lugen (se kapitlet "Daglig brug");
 - b. gendistribuer mængden manuelt, så genstandene er jævnt fordelt i karret.
 - c. tryk på Start/Pause-knappen. Centrifugeringsfasen fortsætter.
- Knap pudebetræk, luk lynlåse, hægt hægter, og lås tryklåse. Bind bæltter, snore, snørebånd, bånd og andre løse genstande.
- Vask ikke tøj uden sømme eller med snit. Brug en vaskepose til at vaske små og/eller sarte genstande (f.eks. bh'er med bøjle, bæltter, strømpebukser, snørebånd, bånd osv).

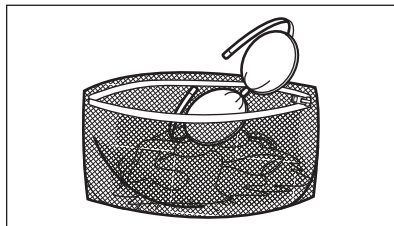

- Tøm lommerne og fold tøj ud.

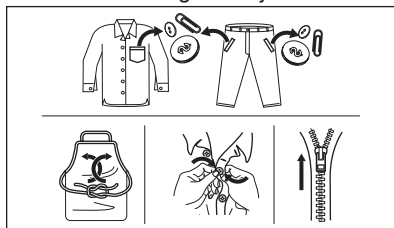

14.2 Vanskelige pletter

Til nogle pletter er vand og vaskemiddel ikke tilstrækkeligt.

Vi anbefaler, at du forbehandler disse pletter, inden du lægger tøjet i maskinen.

Man kan få specielle pletfjernere. Brug den specielle pletfjerner, der kan anvendes til plet- og stoftypen.

Sprøjt ikke pletfjerner på tøj i nærheden af apparatet, da det er korrosivt for plastikdelene.



14.3 Vaskemiddeltpe og -mængde

Valget af vaskemiddel og brugen af korrekte mængder påvirker ikke kun dine vaskeresultater, men hjælper også med at undgå affald og beskytte miljøet:

- Brug kun vaskemidler og andre behandlinger, der er specielt beregnet til vaskemaskiner: Følg først disse generelle regler:
 - vaskepulver (også tabletter og enkelt dosis-vaskemidler) til alle typer stof, undtagen stof, der skal finvaskes. Foretræk vaskepulver med blegemiddel til hvide ting og hygiejnisering af vasketøj,
 - flydende vaskemiddel (også enkelt dosis-vaskemidler), helst til vaskeprogrammer med lave temperaturer (maks. 60 °C) til alle stoftyper, eller specialmiddel kun til uld.
- Valget og mængden af vaskemiddel afhænger af: stoftype (finvask, uld, bomuld osv.), tøjfarve, tøj mængde, tilsmudsningsgrad, vasketemperatur og vandets hårdhedsgrad.
- Følg anvisningerne på pakken af vaskemidlerne eller andre behandlingsmidler uden at overskride det angivne maksimumniveau (**MAX**).
- Bland ikke forskellige typer vaskemiddel.
- Brug mindre vaskemiddel, hvis:
 - du vasker en lille mængde vasketøj,
 - tøjet er let snavset,
 - Der er en stor mængde skum under vask.
- Når du bruger vaskemiddeltabs eller -kapsler, skal du altid lægge dem ind i tromlen, ikke i vaskemiddeldispenseren og følge producentens anbefalinger.

Utilstrækkeligt vaskemiddel kan forårsage:

- utilfredsstillende vaskeresultater,
- at vaskemængden bliver grå,
- fedtet tøj,

- mug i apparatet.

For meget vaskemiddel kan forårsage:

- skumdannelse,
- reduceret vaskeeffekt,
- utilstrækkelig skylning,
- en større indvirkning på miljøet.

14.4 Miljø-råd

For at spare vand, energi og for at hjælpe med at beskytte miljøet anbefaler vi, at du følger disse råd:

- **Normalt snavset tøj** kan vaskes **uden forvask** for at spare vaskemiddel, vand og tid (det beskytter også miljøet!).
- Hvis apparatet fyldes til den **maksimalle kapacitet, der er angivet for hvert program, hjælper det med at reducere energi- og vandforbrug.**
- Med passende forbehandling kan pletter og begrænset snavs fjernes. Vasketøjet kan derefter vaskes ved en lavere temperatur.
- For at bruge den rigtige mængde vaskemiddel henvises til den mængde, der er foreslået af vaskemiddelproducenten, og kontrollere vandets hårdhed i dit husholdningssystem. Se 'Vandets hårdhedsgrad'.
- Indstil den **maksimalt mulige centrifugeringshastighed** for det valgte vaskeprogram, **inden du tørrer dit vasketøj i en tørretumbler.** Dette sparer energi under tørring!

14.5 Vandets hårdhed

Hvis vandets hårdhedsgrad i dit område er højt eller moderat, anbefaler vi, at du bruger et afkalkningsmiddel til vaskemaskiner. I områder, hvor vandets hårdhedsgrad er lav, er det ikke nødvendigt at bruge skyllemiddel.

Kontakt dit lokale vandværk for at få oplysninger om vandets hårdhedsgrad.

Brug den korrekte mængde skyllemiddel. Følg anvisningerne, som findes på pakningen af produktet.

15. VEDLIGEHOVELSE OG RENGØRING



ADVARSEL!

Se kapitlerne om sikkerhed.

15.1 Plan for regelmæssig rengøring

Periodisk rengøring hjælper med at forlænge dit apparats levetid.

Efter hvert program skal lågen og beholderen til vaskemiddel stå lidt på klem for at få luftcirkulation og tørre fugtigheden indvendigt i apparatet. Dette forebygger mug og lugte.

Hvis apparatet ikke bruges i længere tid, så luk for vandhanen, og tag stikket ud af kontakten.

Vejledende periodisk rengøringsplan:

Afkalkning	To gange om året
Vedligeholdelsesvask	En gang om måneden
Rengør lugetætning	Hver anden måned
Rengør tromle	Hver anden måned
Rengør vaskemiddeldispenser og AutoDose-beholder	To gange om året
Rengør dræningspumpefilter	To gange om året
Rengør tilløbsslangen og filteret i indløbsventilen	To gange om året

De følgende afsnit forklarer, hvordan du skal rengøre hver del.

15.2 Fjernelse af fremmedlegemer



Sørg for, at alle lommer er tomme, og at alle løse elementer er fastgjort, inden du kører programmet. Se "Ilægning af vasketøj" i 'Råd og tips'.

Fjern eventuelle fremmedlegemer (såsom metalclips, knapper, mønter

osv.), som du måske kan finde i lugetætningen, filtrene og tromlen. Se afsnittene "Lugetætning med dobbelt kantvandlås", "Rengøring af tromlen", "Rengøring af dræningspumpen" og "Rengøring af tilløbsslangen og ventilfilteret". Kontakt om nødvendigt det autoriserede servicecenter, hvis dette ikke hjælper.

15.3 Udvendig rengøring

Rengør kun maskinen med mild sæbe og varmt vand. Tør alle overfladerne helt.

Brug ikke skurepuder eller ridsemateriale.



FORSIGTIG!

Undlad at bruge sprit, opløsningsmidler eller kemiske produkter.



FORSIGTIG!

Rengør ikke metalflader med klorinbaseret rengøringsmiddel.

15.4 Afkalkning



Hvis vandets hårdhedsgrad i dit område er højt eller moderat, anbefaler vi, at du bruger et afkalkningsmiddel til vaskemaskiner.

Undersøg regelmæssigt tromlen for kalk.

De almindelige vaskemidler indeholder skyllemidler, men vi anbefaler at køre et program med tom tromle og et afkalkningsmiddel ind imellem.



Følg altid anvisningerne, som findes på pakningen af produktet.

15.5 Vedligeholdelsesvask

Den gentagne og længevarige brug af programmer ved lave temperaturer og korte programmer kan forårsage aflejringer af vaskemiddel, fnugrester, bakterievækst og dannelse af biofilm i tromlen og karret. Dette kan forårsage dårlige lugte og mug.

For at fjerne disse aflejringer og gøre apparatets indvendige del hygiejnisk bør du køre en vedligeholdelsesvask mindst én gang om måneden:

1. Fjern alt vasketøjet i tromlen.
2. Deaktiver funktionen AutoDose for vaskemiddel og skyllemiddel.
3. Kør et bomuldsprogram med den højeste temperatur og tilsæt lidt vaskepulver, eller kør programmet Maskinrens, hvis det er tilgængeligt.

15.6 Lugetætning

Dette apparat er designet med et **selvrensende dræningssystem**, der gør det muligt at dræne fnugfiltre, som falder af tøjet, ud med vandet. Se jævnlige tætningen efter. Mønter, knapper, andre små genstande kan genvindes i slutningen af cyklusen.

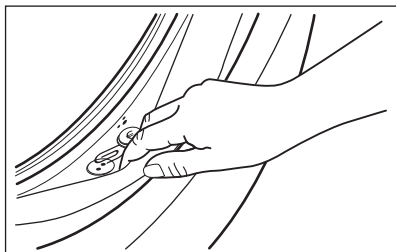

Rengør den, hvis det er nødvendigt, ved hjælp af et rengøringsmiddel med ammoniak uden at ridse tætnings overflade.

- i** Følg altid anvisningerne, som findes på pakningen af produktet.

15.7 Rengøring af tromlen

Undersøg regelmæssigt tromlen for at undgå uønskede aflejringer.

Der kan aflejres rust i tromlen på grund af rustent fremmedlegeme i vasketøjet, eller fordi brugsvandet er jernholdigt

Rengør tromlen med specielle produkter til rustfrit stål.

- i** Følg altid anvisningerne, som findes på pakningen af produktet.

Rengør ikke tromlen med sure afkalkningsmidler, skuremidler, der indeholder klor eller jern eller ståluld.

Sådan opnås en grundig rengøring:

1. Rengør tromlen med specielle produkter til rustfrit stål.

- i** Følg altid anvisningerne, som findes på pakningen af produktet.

2. Fjern alt vasketøjet i tromlen.
3. Deaktiver funktionen AutoDose for vaskemiddel og skyllemiddel.
4. Kør et kort bomuldsprogram ved høj temperatur og med tom tromle samt lidt vaskepulver, eller kør programmet Maskinrens, hvis det er tilgængeligt. Hvis dit apparat kan forbindes til Wi-Fi, kan specialprogrammet Maskinrens også downloades via appen.
5. Tilføj en manuel lille mængde vaskepulver eller et bestemt produkt i den tomme tromle for at skylle evt. rester ud.

- i** Ind imellem, viser displayet muligvis i slutningen af et program ikonet : Dette er en anbefaling til at udføre "tromlerengøring". Når tromlerensningen er udført er blevet udført, forsvinder ikonet.

15.8 Rengøring af vaskemiddelbeholderen og AutoDose-beholderne



FORSIGTIG!
Skift ikke mærke eller type af vaskemiddel, skyllemiddel eller tilsætningsstoffer inden i beholderne uden først at rengøre beholderne.

- i** Sørg inden rengøringen for, at alle rummene er tomme.

Med henblik på at forhindre mulige aflejringer af indtørret vaskemiddel, klumpet skyllemiddel, mugdannelse i vaskemiddelbeholderen og/eller klumpede flydende plejemidler i AutoDose-beholderne, **bør der ind imellem udføres følgende rengøringsprocedure:**

1. Åbn vaskemiddelskuffen. Tryk hagen som angivet på billedet, og træk vaskemiddelbeholderen ud.

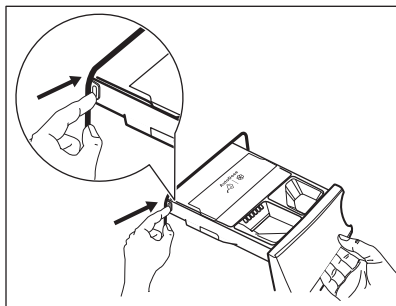

2. Fjern indsatsen til skyllemiddel og, hvis indsat, beholderen til flydende vaskemiddel.

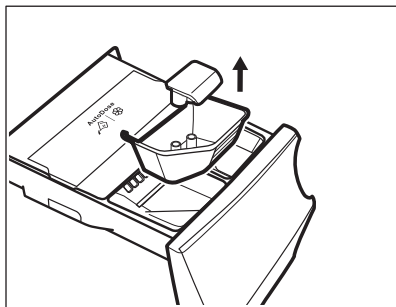
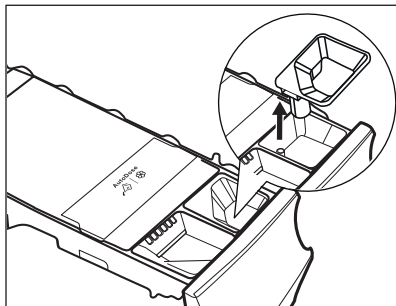

3. Åbn drænproppen til hver beholder, og tøm dem i en vask.

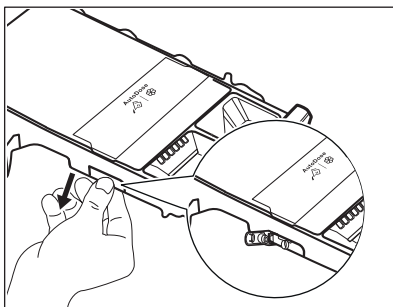

4. Tryk hagen på bagsiden, som angivet på billedet, og løft topdækslet op for at fjerne det.

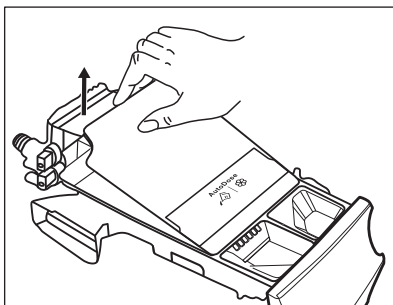
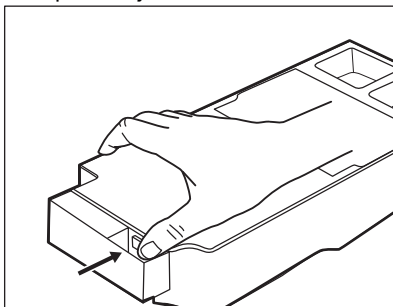

5. Vask skuffen og alle indsatser under rindende vand.

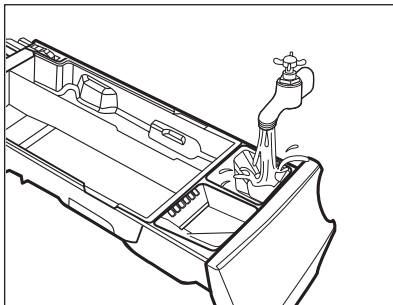



FORSIGTIG!
Brug ikke skarpe eller
metalliske børster og
svampe.

6. Vend beholderen på hovedet, og åbn det nederste dæksel, som angivet på billedet.

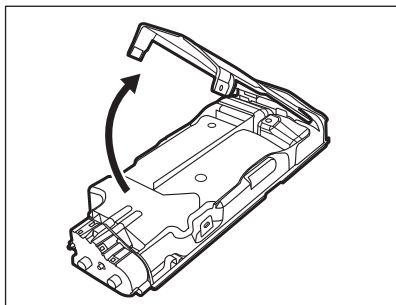

7. Sørg for, at alle vaskemiddelrester bliver fjernet fra transportøren. Brug kun bløde fugtige klude.
8. Sæt det nederste dæksel på plads igen ved at flugte dens huller på skuffehagerne, som angivet på billedet. Luk den, til der lyder et "klik".

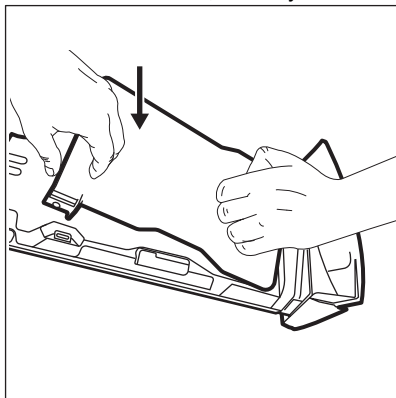

FORSIGTIG!
Tryk på det nederste
dæksel, som indikeret på
billedet. Sørg for, at det er
lukket korrekt.

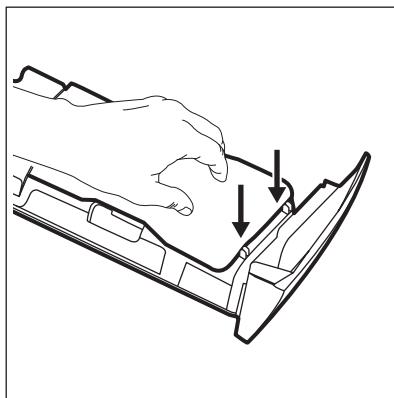

ADVARSEL!
Rengør ikke med skarpe
og metalliske børster eller
andre værktøjer, pumper
eller sensorer allokert
bagpå
vaskemiddelskuffen. Brug
om nødvendigt kun bløde,
fugtige klude.

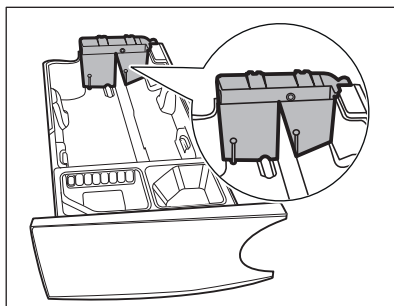

ADVARSEL!
Hvis der er nogle rester
tilbage på beholdernes
bagområde, skal du lægge
vaskemiddelskuffen i blød i
varmt vand. Brug ikke
værktøjer til at rengøre den.
Inden iblødning skal du
fjerne håndtaget ved at
trykke på den røde knap og
skubbe håndtagene, som
angivet på billedet.

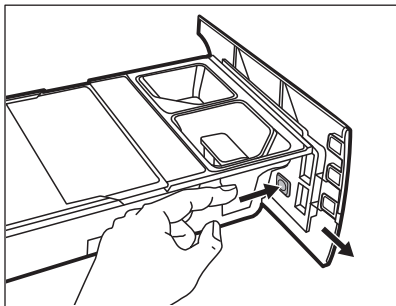

9. Sørg for, at alle rester af vaskemiddel fjernes fra den øverste og nederste del af fordybningen. Brug en lille børste til at rengøre fordybningen.

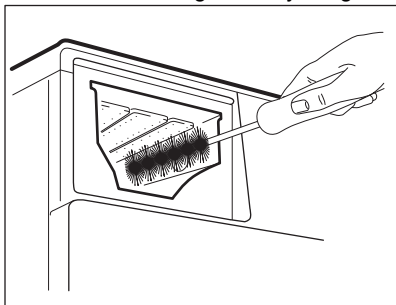

10. Genmonter skuffen som følger:
- Anbring håndtaget, hvis det blev demonteret.
 - Anbring det nederste dæksel, og tryk til der lyder et "klik".
 - Anbring topdækslet på beholderrummet, og tryk til der lyder et "klik".
 - Udskift komponenter på manuel rum.
11. Indsæt vaskemiddelbeholderen i styreskinnerne, og luk den forsigtigt, til der lyder et "klik". Kør skylning uden tøj i tromlen.

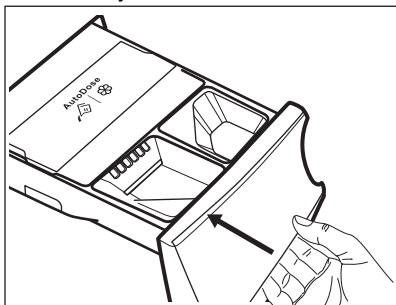

For at gendanne funktionen skal du genfylde beholderne med vaskemiddel og skyllemiddel. Hvis du anbringer et forkert plejemiddel i beholderne, kan du nemt genindvinde det ved brug af drænproppen på begge sider af skuffen. Inden du åbner drænpropperne, skal du sørge for at placere en balje eller passende beholdere til opsamling af væsken under skuffen. Sørg for at lukke propperne korrekt inden påfyldning.

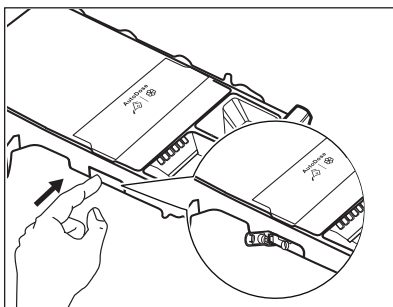

15.9 Rengøring af afløbspumpen



ADVARSEL!

Tag stikket ud af kontakten.



Efterse jævnligt filteret i afløbspumpen, og sørg for, at det er rent.

Rengør afløbspumpen hvis:

- Maskinen tømmes ikke for vand.
- Tromlen drejer ikke rundt.
- Apparatet udsender en usædvanlig støj på grund af stoppelse i afløbspumpen.
- Displayet viser alarmkoden **E2 1**.

**ADVARSEL!**

- Fjern ikke filteret, mens apparatet er tændt.
- Rens ikke pumpen, hvis vandet i apparatet er varmt. Vent, til vandet er kølet ned

Fortsæt som følger for at rengøre pumpen:

1. Åbn dækslet til pumpen.

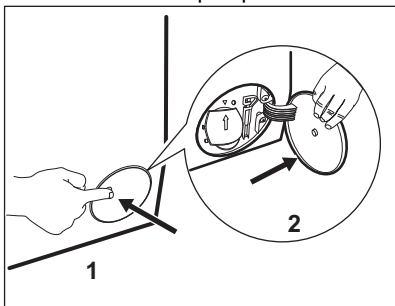

2. Anbring en passende skål under afløbspumpeadgangen for at opsamle vand, der flyder ud.
3. Åbn skakten nedad. Sørg altid for klude til optørring af spildt vand, når filteret fjernes.

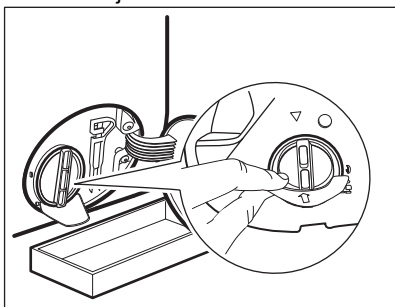

4. Drej filteret 180 grader mod uret for at åbne det, uden at fjerne det. Lad vandet flyde ud.

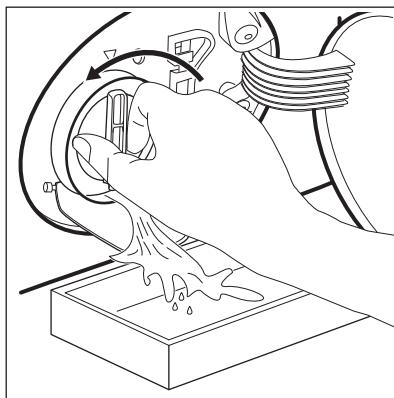

5. Når skålen er fuld af vand, skal filteret sættes tilbage, og beholderen tømmes.
6. Gentag trin 4 og 5, til vandet ikke længere flyder ud.
7. Drej filteret mod uret, og tag det af.

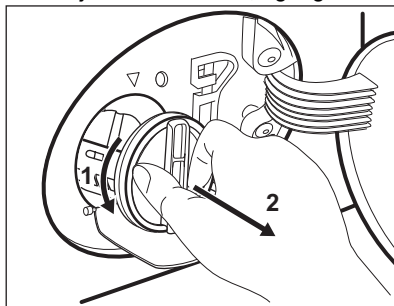

8. Fjern om nødvendigt fnug og genstande fra filterfordybningen.
9. Kontroller, at pumpehjulet kan rotere. Hvis det ikke roterer, bedes du kontakte det autoriserede servicecenter.

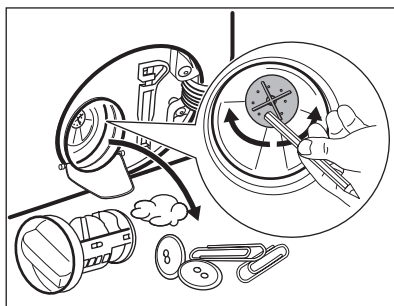

10. Rengør filteret under vandhanen.

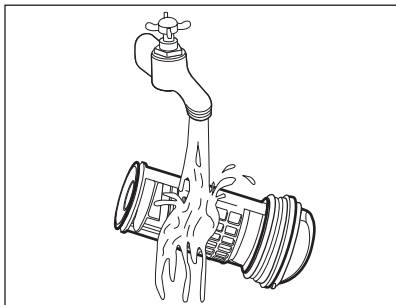

11. Sæt filteret på plads i de specielle skinner ved at dreje det med uret. Sørg for at stramme filteret korrekt for at forhindre lækager.

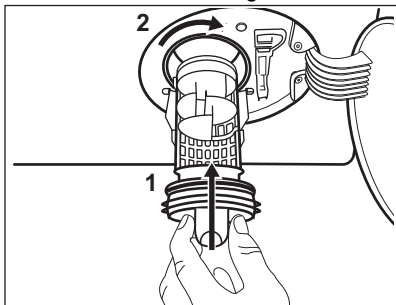

12. Luk dækslet til pumpen.

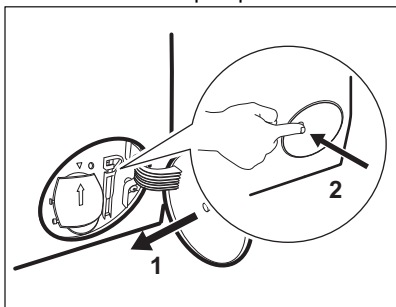

Når du tømmer vandet med nødtømningsproceduren, skal du igen aktivere udtømningsystemet:

- a. Kom 2 liter vand i vaskemiddelbeholderens rum til hovedvask.
- b. Start programmet for at tømme vandet ud.

15.10 Rengøring af tilløbsslangen og filteret i indløbsventilen

Det anbefales at rengøre både tilløbsslangens og ventilens filtre ind imellem for at fjerne evt. aflejringer, der kan have ophobet sig gennem tiden:

1. Fjern tilløbsslangen fra hanen, og rengør filteret.

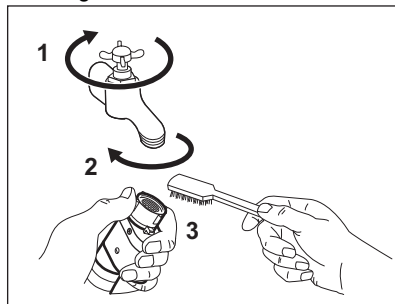

2. Fjern tilløbsslangen fra apparatet ved at løsne ringmøtrikken.

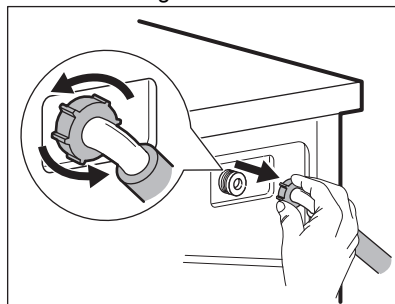

3. Rengør ventilfilteret på apparatets bagside med en tandbørste.

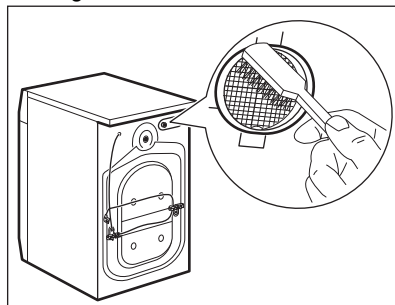

4. Når du igen tilslutter slangen på bagsiden af apparatet, skal du dreje den til venstre eller højre (ikke i lodret

position), afhængigt af din vandhanes position.

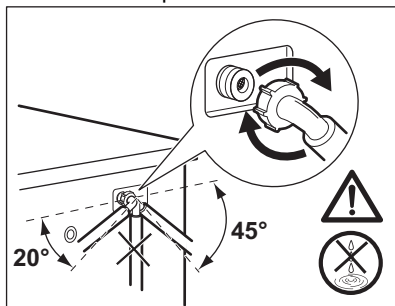

15.11 Nødtømning

Hvis apparatet ikke kan tømme vandet, bør du udføre den samme procedure, beskrevet i afsnittet "Rengøring af udtømningspumpe". Hvis det er nødvendigt, rengøres pumpen.

Når du tømmer vandet med nødtømningsproceduren, skal du igen aktivere udtømningssystemet:

1. Kom 2 liter vand i vaskemiddelbeholderens rum til hovedvask.

2. Start programmet for at tømme vandet ud.

15.12 Frostsikring

Hvis apparatet bliver installeret et sted, hvor temperaturen kan nå værdierne omkring 0 °C eller falde til under dette, skal du fjerne det resterende vand fra tilløbsslangen og afløbspumpen.

1. Træk stikket ud af stikkontakten.
2. Luk for vandhanen.
3. Læg de to ender af tilløbsslangen i en beholder, og lad vandet løbe ud af slangen.
4. Tøm afløbspumpen. Se nødtømningsproceduren.
5. Når afløbspumpen er tom, sættes tilløbsslangen på igen.



ADVARSEL!

Kontroller, at temperaturen er over 0 °C, inden du bruger apparatet igen. Producenten er ikke ansvarlig for skader forårsaget af lave temperaturer.

16. FEJLFINDING



ADVARSEL!

Se kapitlerne om sikkerhed.

16.1 Alarmkoder og mulige fejl

Maskinen starter ikke, eller den stopper under drift. Prøv først at finde en løsning på problemet (henvis til tabellerne).



ADVARSEL!

Sluk for maskinen, før der udføres nogen som helst form for eftersyn.

Ved nogle problemer viser displayet en alarmkode, og knappen

Start/Pause  kan blinke kontinuerligt:



Hvis maskinen er overfyldt, skal du fjerne nogle ting fra tromlen og/eller holde lugen presset ind, mens du rører ved Start/Pause-knappen, indtil

kontrollampen  holder op med at blinke (se billedet herunder).

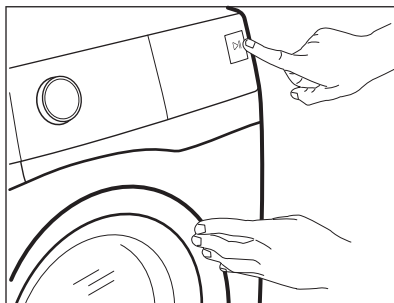



Problemer	Mulig løsning
<p>E11 Maskinen tager ikke vand ind korrekt.</p>	<ul style="list-style-type: none"> • Kontrollér, at der er åbnet for vandhanen. • Kontrollér, at vandtrykket ikke er for lavt. Kontakt det lokale vandværk for at få disse oplysninger. • Sørg for, at vandhanen ikke er tilstoppet. • Kontrollér, at tilløbsslangen ikke er knækket, beskadiget eller bøjet. • Sørg for, at tilløbsslangen er tilsluttet korrekt. • Kontrollér, at tilløbsslangens og ventilens filtre ikke er tilstoppede. Se "Vedligeholdelse og rengøring".
<p>E21 Maskinen tømmes ikke for vand.</p>	<ul style="list-style-type: none"> • Kontrollér, at vandlåsen ikke er tilstoppet. • Kontrollér, at afløbsslangen ikke er knækket eller bøjet. • Kontrollér, at afløbsfiltret ikke er tilstoppet. Rens filtret om nødvendigt. Se "Vedligeholdelse og rengøring". • Kontrollér, at afløbsslangen er tilsluttet korrekt. • Indstil tømningsprogrammet, hvis du indstiller et program uden tømningfase. Hvis udtømningprogrammet ikke er tilgængeligt i programvælgeren, kan det indstilles via appen. • Indstil tømningprogrammet, hvis du indstiller en valgmulighed, som slutter med vand i karret.
<p>E41 Maskinens låge er åben eller ikke rigtigt lukket.</p>	<ul style="list-style-type: none"> • Sørg for, at lågen er korrekt lukket.

E91 Intern fejl. Ingen kommunikation mellem maskinens elektroniske elementer.	<ul style="list-style-type: none"> • Programmet sluttede ikke korrekt, og maskinen stoppede for tidligt. Sluk for maskinen, og tænd igen. • Kontakt det autoriserede servicecenter, hvis alarmkoden vises igen.
EH1: Strømforsyningsfrekvensen er uden for området. EH2: Driftsspændingen er for høj. EH3: Driftsspændingen er for lav.	
EF3 Overløbssikringen er aktiveret.	<ul style="list-style-type: none"> • Kobl maskinen fra strømforsyningen, og luk for vandhanen. Kontakt det autoriserede servicecenter.

Sluk og tænd for maskinen, hvis displayet viser andre alarmkoder. Kontakt det autoriserede servicecenter, hvis problemet fortsætter. I tilfælde af et andet problem med vaskemaskinen kan du se tabellerne herunder for mulige løsninger.

Problemer	Mulig løsning
Programmet starter ikke.	<ul style="list-style-type: none"> • Kontrollér, at stikket er tilsluttet stikkontakten. • Sørg for, at maskinens låge er lukket. • Kontrollér, at der ikke er sprunget en sikring i relæet. • Sørg for, at Start/Pause  ikke er aktiveret. • Hvis den udskudte start er indstillet, kan du annullere den eller vente på, at nedtællingen er færdig. • Kontrollér, at sæbeskuffen er lukket. • Deaktivér børnesikringen, hvis den er aktiveret. • Kontrollér knappens position på det valgte program.
Maskinen bliver fyldt med vand og tømmes med det samme.	<ul style="list-style-type: none"> • Kontrollér, at afløbsslangen er i den korrekte position. Slangen er muligvis placeret for lavt. Se "Installationsvejledning".
Centrifugeringen fungerer ikke, eller en vask varer længere end normalt.	<ul style="list-style-type: none"> • Indstil centrifugeringsprogrammet. Hvis udtømningsprogrammet ikke er tilgængeligt i programvælgeren, kan det indstilles via appen. • Kontrollér, at afløbsfiltret ikke er tilstoppet. Rens filtret om nødvendigt. Se "Vedligeholdelse og rengøring". • Justér tøjet i tromlen manuelt, og start centrifugeringsfasen igen. Dette kan skyldes balanceproblemer.
Der er vand på gulvet.	<ul style="list-style-type: none"> • Kontrollér, at tilslutningerne til vandslangen er tætte, og at der ikke er nogen lækager. • Kontrollér, at vandtilførselsslangen og/eller afløbsslangen ikke har nogen skader. • Kontrollér, at du bruger det rigtige vaskemiddel og den korrekte mængde.

Problemer	Mulig løsning
Du kan ikke åbne maskinens låge.	<ul style="list-style-type: none"> • Kontrollér, at der ikke er valgt et vaskeprogram, som ender med vand i karret. • Kontrollér, at opvaskeprogrammet er færdigt. • Vælg tømnings- eller centrifugeringsprogrammet, hvis der er vand i tromlen. Hvis centrifugerings- og udtømningsprogrammerne ikke er tilgængelige i programvælgeren, kan de indstilles via appen. • Kontrollér, at maskinen modtager strøm. • Dette problem kan skyldes en fejl i maskinen. Kontakt det autoriserede servicecenter. Læs "Nødåbning af låge" omhyggeligt, hvis du har brug for at åbne lågen. • Sørg for, at Remote Start Mode er ikke aktiveret. Deaktiver funktionen.
Displayet viser ikke den trådløse indikator  .	<ul style="list-style-type: none"> • Kontrollér det trådløse signal. • Sørg for, at den trådløse forbindelse er tændt. Se afsnittet "Konfiguration af vaskemaskinens trådløse forbindelse" i kapitlet "Opsætning af wi-fi-forbindelse". • Kontrollér hjemmets netværk og router. • Genstart routeren. • Kontakt din udbyder af trådløst netværk, hvis der er yderligere problemer med netværket.
Appen kan ikke få forbindelse til maskinen.	<ul style="list-style-type: none"> • Kontrollér det trådløse signal. • Kontrollér, om din smartphone /tablet er forbundet med det trådløse netværk. • Kontrollér hjemmets netværk og router. • Genstart routeren. • Kontakt din udbyder af trådløst netværk, hvis der er problemer med netværket. • Maskinen, smartphone /tablet eller begge dele skal konfigureres igen, fordi en ny router er installeret, eller routerkonfigurationen er blevet ændret.
Appen kan ofte ikke få forbindelse til maskinen.	<ul style="list-style-type: none"> • Sørg for, at det trådløse signal når frem til maskinen. Prøv at flytte hjemmets router så tæt på maskinen som muligt, eller overvej at købe en trådløs forlænger. • Sørg for, at det trådløse signal ikke forstyrres af mikrobølgeovnen. Sluk for mikrobølgeovnen. Undgå at bruge mikrobølgeovnen og fjernbetjeningen på samme tid.
Displayet viser  . Alle knapper er inaktive, bortset fra On/Off .	<ul style="list-style-type: none"> • Maskinen henter alle tilgængelige opdateringer. Vent, indtil opdateringsprocessen er færdig. Hvis du slukker for maskinen under opdateringen, fortsætter den, når du tænder for maskinen igen.

Problemer	Mulig løsning
Maskinen udsender en unormal lyd og vibrerer.	<ul style="list-style-type: none"> • Sørg for, at maskinen er korrekt nivelleret. Se "Installationsvejledning". • Kontrollér, at emballagen og/eller transportboltene er fjernet. Se "Installationsvejledning". • Kom mere vasketøj i tromlen. Tøj mængden kan være for lille.
Programmets varighed øges eller mindskes, mens programmet kører.	<ul style="list-style-type: none"> • ProSense System kan justere programvarigheden i henhold til vasketøjets type og mængde. Se under "ProSense Systemfyldningsdetektion" i kapitlet "Daglig brug".
Vaskeresultatet er ikke tilfredsstillende.	<ul style="list-style-type: none"> • Øg mængden af vaskemiddel, eller brug et andet vaskemiddel. • Brug særlige produkter til at fjerne vanskelige pletter, inden du vasker tøjet. • Kontrollér, at du har indstillet den korrekte temperatur. • Reducer mængden af vasketøj. • Når du bruger AutoDose-beholdere, skal du sørge for, at de ikke er tomme. • Når du bruger AutoDose-beholdere, kontroller da den forudindstillede dosering af vaskemiddel/skyllemiddel. Se afsnittet "Grundlæggende indstilling" i afsnittet "AutoDose Teknologi". • Sørg for, at du har rengjort AutoDose-beholdere, før der anvendes et andet mærke og type vaskemiddel, skyllemiddel eller andre tilsætningsmidler.
Der dannes for meget skum i tromlen under en vaskecyklus.	<ul style="list-style-type: none"> • Reducer mængden af vaskemiddel eller antallet af tabletter eller enkelt dosis-vaskemidler. • Når du bruger AutoDose-beholdere, kontroller da den forudindstillede dosering af vaskemiddel/skyllemiddel. Se afsnittet "Grundlæggende indstilling" i afsnittet "AutoDose Teknologi".
Niveauet af vaskemiddel/skyllemiddel falder ikke i AutoDose-beholdere efter vask.	<ul style="list-style-type: none"> • Dette er normalt. Beholderne er ret store, og forbruget af vaskemiddel er muligvis ikke let at se.

Tænd for maskinen, når du har gennemført kontrollen. Programmet fortsætter fra det sted, hvor det blev afbrudt.

Kontakt det autoriserede servicecenter, hvis problemet opstår igen.

De nødvendige oplysninger til servicecenteret er angivet på maskinens typeskilt.

16.2 Nødåbning af dør

Før lågen åbnes:

I tilfælde af strømafbrydelse eller fejl forbliver apparatets luge låst.

Vaskeprogrammet fortsætter, når strømmen vender tilbage. Hvis lugen forbliver låst i tilfælde af fejl, er det muligt at åbne den vha. funktionen til oplåsning i nødstilfælde.



FORSIGTIG!
Risiko for forbrændinger!
 Sørg for, at vandtemperaturen og vasketøjet ikke er meget varmt. Hvis det er relevant, skal man vente til det er kølet ned.



FORSIGTIG!
Fare for personskade!
 Sørg for, at tromlen ikke drejer. Hvis det er relevant, skal man vente til tromlen ikke drejer mere.



Sørg for, at vandstanden i tromlen ikke er for høj. Gå om nødvendigt i gang med en nødtømning (se "Nødtømning" i kapitlet "Vedligeholdelse og rengøring").

Lågen åbnes på følgende måde:

1. Tryk på On/Off -knappen for at slukke for apparatet.
2. Tag stikket ud af kontakten.
3. Åbn filteret.
4. Træk udløseren til oplåsning i nødstilfælde ned én gang. Træk den igen ned, hold den i spænding, og åbn imens apparatets låge.

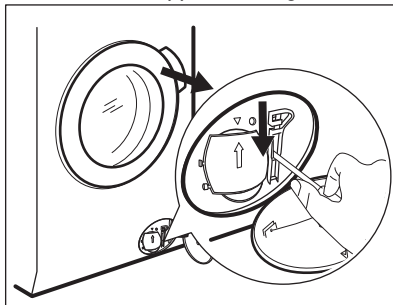

5. Tag vasketøjet ud, og luk derefter apparatets låge.
6. Luk filteret.

17. FORBRUGSVÆRDIER

17.1 Introduktion



Se linket www.theenergylabel.eu for detaljerede oplysninger om energimærket.



QR-koden på energimærket, der leveres med maskinen, indeholder et link til oplysningerne relateret til apparatets ydelse i EU EPREL-databasen. Opbevar energimærket til reference sammen med brugervejledningen og alle andre dokumenter, der følger med denne maskine. Det er også muligt at finde de samme oplysninger i EPREL ved hjælp af linket <https://eprel.ec.europa.eu> og modelnavnet og produktnummeret, som du finder på skabets typeskilt. Se kapitlet "Produktbeskrivelse" for placering af typeskiltet.

17.2 Forklaring

kg

lægning af tøj.

tt:mm Programvarighed.

kWh	Energiforbrug.	°C	Temperatur i vasketøjet.
Liter	Vandforbrug.	o/m	Centrifugeringshastighed.
%	Resterende fugt ved slutningen af centrifugeringsfase. Jo højere centrifugeringshastighed, des højere er støjen, og des lavere er den resterende fugt.		

i Værdier og programvarighed kan variere afhængigt af forskellige forhold (f.eks. rumtemperatur, vandtemperatur og -tryk, mængdens størrelse og type vasketøj, forsyningsspænding), samt hvis du ændrer standardindstillingen for et program.

17.3 I henhold til Kommissionens forordning EU 2019/2023

Eco 40-60-program	kg	kWh	Liter	tt:mm	%	°C	o/m¹
Hel fyldning	9.0	0.820	55.0	03:40	53.00	35.0	1351
Halv fyldning	4.5	0.540	45.0	02:35	53.00	33.0	1351
Kvart fyldning	2.5	0.185	38.0	02:30	54.00	23.0	1351

¹⁾ Maks. centrifugeringshastighed.

Strømforbrug i forskellige tilstande

Slukket (W)	Standby (W)	Udskyd start (W)	Netværksforbundet standby (W)
0.50	0.50	4.00	2.00 ¹⁾

Tid til slukket/standbytilstand er maksimum 15 minutter.

¹⁾ Energiforbruget for den tilsluttede funktion er ca. 17,5 kWh pr. år. For at afbryde denne funktion bedes du se kapitlet "Wi-fi - forbindelsesopsætning".

17.4 Almindelige programmer

i Disse værdier er kun vejledende.

Program	kg	kWh	Liter	tt:mm	%	°C	o/m¹
Bomuld ²⁾ 95 °C	9.0	2.700	90.0	04:05	52.00	85.0	1400

Program	kg	kWh	Liter	tt:mm	%	°C	o/m ¹⁾
Bomuld 60 °C	9.0	1.600	85.0	03:50	52.00	55.0	1400
Bomuld ³⁾ 20 °C	9.0	0.350	85.0	03:00	52.00	20.0	1400
Syntetisk 40 °C	4.0	0.800	55.0	02:15	35.00	40.0	1200
Finvask ⁴⁾ 30 °C	2.0	0.400	60.0	01:05	35.00	30.0	1200
Uld 30 °C	1.5	0.300	65.0	01:05	30.00	30.0	1200

1) Referenceindikator for centrifugeringshastigheden.

2) Velegnet til vask af meget snavsede stoffer.

3) Velegnet til vask af let snavsset bomuld, syntetiske stoffer og blandingsfibre.

4) Den udfører også hurtige vaskeprogrammer til let snavsset møb.

18. HURTIGVEJLEDNING

18.1 Daglig brug

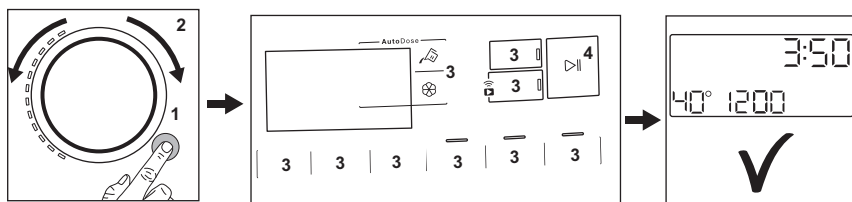

- Sæt stikket i kontakten.
- Åbn vandhanen.
- Tryk på **On/Off** -knappen for at tænde for apparatet på (1).
- Drej programvælgeren for at indstille det ønskede program (2).
- Indstil de ønskede tilvalg ved hjælp af de tilsvarende berøringsknapper (3).
- Læg vasketøjet i tromlen, et stykke ad gangen uden at overskride den maksimalt foreslåede mængde. Luk lugen, og sørg for, at der ikke sidder tøj i klemme mellem lugebælgen og lugen.
- **Ved brug af AutoDose-beholderne** bliver vaskemidlet og skyllemidlet

uploadet automatisk. Sørg for, at beholderne ikke er tomme.

Ved brug af manuelle rum skal du hælde vaskemidlet og andre midler ind i det passende rum.

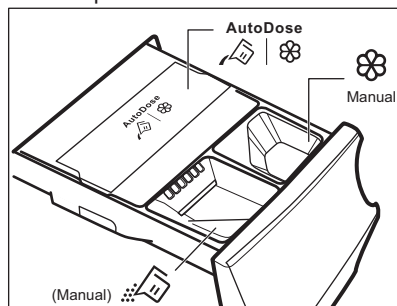



Ved brug af et flydende vaskemiddel i manuelt rum skal du indsætte beholderen til flydende vaskemiddel.

- Berør **Start/Pause** -knappen (4) for at starte programmet.



- Apparatet starter.
- Tag vasketøjet ud i slutningen af programmet.
- Tryk på **On/Off** -knappen for at slukke for apparatet.

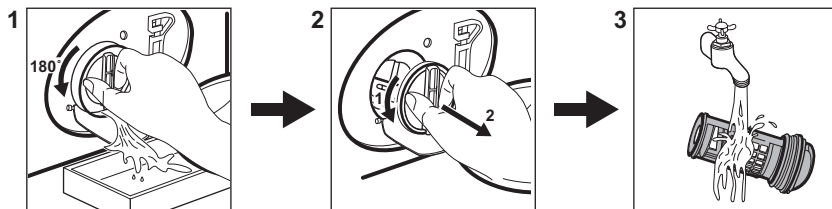

18.2 Rengøring af afløbspumpefilteret



Rengør filteret regelmæssigt, og især hvis alarmkoden **E2** i vises på displayet.

18.3 Programmer

Programmer	Mængde	Produktbeskrivelse
MixLoad 69min	5.0 kg	Bomuld og syntetisk tøj. Dette program sikrer en god vaskeevne på kort tid.
Øko 40-60	9.0 kg	Lavenergiprogram til bomuld. Mindsker temperaturen og forlænger tiden for at opnå gode vaskeresultater.
Bomuld	9.0 kg	Hvidt og kulørt bomuld. Ideel til normalt og meget snavset tøj.
Syntetisk	4.0 kg	Syntetiske eller blandede stoffer.
Finvask	2.0 kg	Sarte tekstiler som akryl, viskose, polyester.
 Uld	1.5 kg	Uld, der kan vaskes i maskinen, og uld, der kan vaskes i hånden, og sarte stoffer.
20 min. - 3 kg	3.0 kg	Bomuld og syntetisk tøj, der er let snavset eller kun brugt én gang.
 Damp	1.0 kg	Bomuld og syntetiske stoffer, der skal udglattes.

Programmer	Mængde	Produktbeskrivelse
 Outdoor	2.0 kg ¹⁾ 1.0 kg ²⁾	Moderne sportstøj til udendørs brug.
 Hygiene	9.0 kg	Hvid bomuld. Dette program fjerner mere end 99,99 % af bakterier og vira ³⁾ . 202120117). Det sikrer også en korrekt reduktion af allergener.
Skyl	9.0 kg	Alle stoffer, bortset fra uld og meget sarte stoffer. Program til skylning og centrifugering.
Centrifugering/Tømning	9.0 kg	Til at centrifugere vasketøjet og tømme vandet ud af tromlen. Alle tekstiler undtagen uldne og sarte tekstiler.

1) Vaskeprogram.

2) Vaskeprogram og vandtæthedsfase.

3) Testet for Staphylococcus aureus, Enterococcus faecium, Candida albicans, Pseudomonas aeruginosa og MS2 bakteriopag i eksterne test udført af Swisstatest Testmaterialien AG i 2021 (testrapport nr

19. MILJØHENSYN

Genbrug materialer med symbolet . Anbring emballagematerialet i passende beholdere til genbrug. Hjælp med at beskytte miljøet og menneskelig sundhed samt at genbruge affald af elektriske og elektroniske apparater.

Kasser ikke apparater, der er mærket med symbolet , sammen med husholdningsaffaldet. Lever produktet tilbage til din lokale genbrugsplads eller kontakt din kommune.

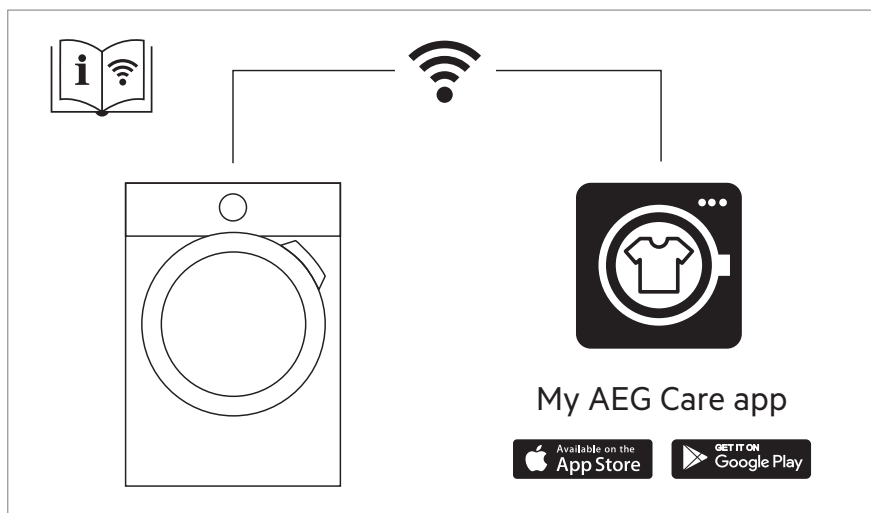

The software in this product contains components that are based on free and open source software. AEG gratefully acknowledges the contributions of the open software and robotics communities to the development project.

To access the source code of these free and open source software components whose license conditions require publishing, and to see their full copyright information and applicable license terms, please visit: <http://aeg.opensourcerepository.com> (folder NIUS)