

**EEA27200L**

**DA** Brugsanvisning | **Opvaskemaskine**

**3**

**FI** Käyttöohje | **Astianpesukone**

**24**





# Velkommen til Electrolux! Tak, fordi du valgte vores produkt.



Få råd om brug, brochurer, fejlfinding, service- og reparationsinformation:  
[www.electrolux.com/support](http://www.electrolux.com/support)

Ret til ændringer uden varsel forbeholdes.

## INDHOLDSFORTEGNELSE

1. OM SIKKERHED.....	3
2. SIKKERHEDSANVISNINGER.....	5
3. PRODUKTBEKRIVELSE.....	6
4. BETJENINGSPANEL.....	7
5. PROGRAMVALG.....	7
6. GRUNDLÆGGENDE INDSTILLINGER.....	9
7. FØR FØRSTE ANVENDELSE.....	12
8. DAGLIG BRUG.....	13
9. TIPS OG RÅD.....	15
10. VEDLIGEHOLDELSE OG RENGØRING.....	16
11. FEJLFINDING.....	18
12. TEKNISKE DATA.....	22
13. MILJØHENSYN.....	22

## 1. ⚠ OM SIKKERHED

Læs brugsanvisningen grundigt, før apparatet installeres og tages i brug. Producenten påtager sig intet ansvar for eventuelle skader, der er resultatet af forkert installation eller brug. Opbevar altid brugsanvisningen på et sikkert og tilgængeligt sted til senere opslag.

### 1.1 Sikkerhed for børn og sårbare personer

- Apparatet må kun bruges af børn fra 8 år og opefter samt af personer med nedsat fysisk, sensorisk eller psykisk funktionsevne, eller som mangler den nødvendige erfaring eller viden, hvis de er under opsyn eller er blevet instrueret i at bruge apparatet på en sikker måde samt forstår de farer, det indebærer. Børn under 8 år og personer med omfattende og komplekst handicap skal holdes på afstand af apparatet, medmindre de overvåges konstant.

- Børn skal holdes under opsyn for at sikre, at de ikke leger med apparatet.
- Opbevar rengøringsmidler utilgængeligt for børn.
- Lad ikke børn og husdyr komme tæt på apparatet, mens lågen er åben.
- Børn må ikke udføre rengøring og vedligeholdelse på produktet uden opsyn.

## 1.2 Generel sikkerhed

- Dette apparat er kun beregnet til at rengøre tallerkner og service i husholdningen.
- Dette apparat er beregnet til indendørs husholdningsbrug.
- Dette apparat kan bruges på kontorer, hotelværelser, bed & breakfast-værelser, stue- og gæstehuse og anden lignende indkvartering, hvor en sådan brug ikke overstiger (gennemsnitlig) brugsniveauer i hjemmet.
- Apparatus specifikationer må ikke ændres.
- Driftsvandtrykket (minimum og maksimum) skal være mellem 0.05 (0.5) / 1 (10) MPa (bar).
- Følg det maksimale antal af 13 kuverter.
- Apparatus låge må ikke efterlades i åben position for at undgå snubelfare.
- Hvis strømledningen er beskadiget, skal den af sikkerhedsgrunde udskiftes af producenten, det autoriserede servicecenter eller en tekniker med tilsvarende kvalifikationer.
- ADVARSEL: Knive og andre redskaber med skarpe spidser skal sættes i kurven med spidserne nedad eller lægges vandret.
- Sluk for maskinen, og tag stikket ud af kontakten inden vedligeholdelse.
- Brug ikke højtryks vand spray og/eller damp til at rengøre produktet.
- Hvis apparatet har ventilationsåbninger i bunden, må de ikke tildækkes af f.eks. et tæppe.

- Apparatet skal sluttes til vandforsyningen ved hjælp af de medfølgende slangesæt. Gamle slangesæt må ikke genbruges.

## 2. SIKKERHEDSANVISNINGER

### 2.1 Installation

#### ADVARSEL!

Apparatet må kun installeres og tilsluttes af en sagkyndig.

- Fjern al emballagen.
- Undlad at installere eller bruge et beskadiget apparat.
- Følg installationsvejledningen, der følger med apparatet.
- Vær altid forsigtig, når du flytter apparatet, da det er tungt. Brug altid sikkerhedshandsker og lukket fodtøj.
- Stil eller brug ikke apparatet et sted, hvor temperaturen kommer under 0 °C.
- Installer apparatet et sikkert og velegnet sted, der opfylder installationskrav.
- Brug ikke apparatet, inden det monteres i den indbyggede struktur, pga. sikkerhed.
- Hvis møbelpanelet ikke er monteret, skal du åbne apparatets låge forsigtigt for at undgå risiko for personskade. Efter montering skal det sikres, at plastikdækslerne er låst på plads. Beskadigelse eller fjernelse af plastikdækslerne på lågens sider apparatets funktionalitet og kan forårsage personskade. Hvis plastikdækslet er beskadiget, skal du kontakte det autoriserede servicecenter for at få det udskiftet.

### 2.2 El-forbindelse

#### ADVARSEL!

Risiko for brand og elektrisk stød.

- Advarsel: Dette apparat er designet til at blive installeret/forbundet til en jordforbindelse i bygningen.
- Sørg for, at parametrene på typeskiltet er kompatible med nettilslutningens elektriske mærkeværdier.

- Brug altid en korrekt monteret lovlig stikkontakt.
- Brug ikke multistikadaptere og forlængerledninger.
- Pas på, du ikke beskadiger netstikket og netledningen. Hvis der bliver behov for at udskifte netledningen, skal det udføres af vores autoriserede servicecenter.
- Sæt først netstikket i stikkontakten ved installationens afslutning. Sørg for, at der er adgang til elstikket efter installationen.
- Undgå at slukke for apparatet ved at trække i netledningen. Tag altid selve netstikket ud af kontakten.

### 2.3 Vandtilslutning

#### ADVARSEL!

Risiko for elektrisk stød.

- Beskadig ikke vandslangerne.
- Før du tilslutter til nye rør, rør, der ikke har været brugt i lang tid, hvor der er udført reparationsarbejde eller monteret nye enheder (vandmålere osv.), skal du lade vandet løbe, indtil det er klart og rent.
- Sørg for, at der ikke er synlige vandlækager under og efter første brug af apparatet.
- Hvis tilløbsslangen beskadiges, skal vandhanen straks lukkes, og stikket tages ud af stikkontakten. Kontakt et autoriseret servicecenter for at få tilløbsslangen udskiftet.
- Uden strøm er vandbeskyttelsessystemet ikke aktivt. I så fald er der risiko for oversvømmelse.
- Tilløbsslangen har en sikkerhedsventil og en kappe med et indvendigt netkabel.

### 2.4 Brug

- Læg ikke brændbare produkter eller genstande, der er våde med brændbare

produkter i nærheden af eller på apparatet.

- Maskinopvaskemidler er farlige. Følg sikkerhedsanvisningerne på pakken til opvaskemidlet.
- Drik og leg ikke med vandet i maskinen.
- Tag ikke opvasken ud af maskinen, før opvaskeprogrammet er slut. Der kan være nogle sæberester tilbage på tallerknerne.
- Undlad at opbevare genstande eller lægge tryk på maskinens åbne låge.
- Maskinen kan frigøre varm damp, hvis du åbner lågen, mens et program er i gang.

## 2.5 Service

- Kontakt det autoriserede servicecenter for at få repareret apparatet. Brug kun originale reservedele.
- Bemærk, at hvis man selv reparerer apparatet, eller får det repareret af en ikke-fagperson, kan det have sikkerhedsmæssige konsekvenser og vil muligvis gøre garantien ugyldig.
- Følgende reservedele er tilgængelige i mindst 7 år efter, at modellen er udgået: Motor, cirkulations- og afløbspumpe, varmelegemer og varmeelementer, herunder varmepumper, rør og tilhørende udstyr, herunder slanger, ventiler, filtre og aquastop, strukturelle og indvendige dele relateret til dørsamlinger, printkort, elektroniske displays, trykafbrydere, termostater og sensorer, software og firmware, herunder nulstillingssoftware.

Følgende reservedele er tilgængelige i mindst 10 år efter, at modellen er udgået: Dørhængsler og tætninger, andre tætninger, sprøjtearme, afløbsfiltre, indvendige stativer og periferiudstyr i plast såsom kurve og låg. Varigheden kan være længere i dit land. For yderligere oplysninger bedes du besøge vores hjemmeside.

- Bemærk, at nogle af disse reservedele kun er tilgængelige for fagudlærte reparatører, og at ikke alle reservedele er relevante for alle modeller.
- Vedrørende lampe(rne) i dette produkt og reservedelslamper, der sælges separat: Disse lamper er beregnet til at modstå ekstreme fysiske forhold i husholdningsapparater, såsom temperatur, vibration, fugt, eller er beregnet til at signalere information om apparatets driftsstatus. De er ikke beregnet til at blive brugt i andre apparater, og de er ikke velegnede til belysning af rum.

## 2.6 Bortskaffelse

### ⚠ ADVARSEL!

Risiko for personskade eller kvælning.

- Tag stikket ud af kontakten.
- Klip elledningen af, og kassér den.
- Fjern lågens lås, så børn og kæledyr ikke kan blive lukket inde i apparatet.

## 3. PRODUKTBESKRIVELSE

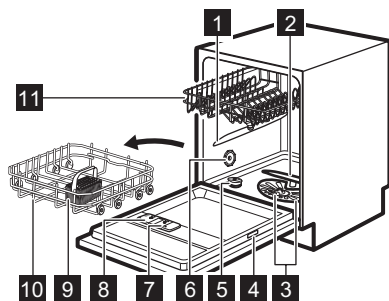

1 Øverste spulearm

- 2 Nederste spulearm
- 3 Filtre
- 4 Typeskilt
- 5 Saltbeholder
- 6 Udluftning
- 7 Kammer til afspændingsmiddel
- 8 Opvaskemiddeldispenser
- 9 Bestikkur
- 10 Nederste kurv
- 11 Øverste kurv

## 4. BETJENINGSPANEL

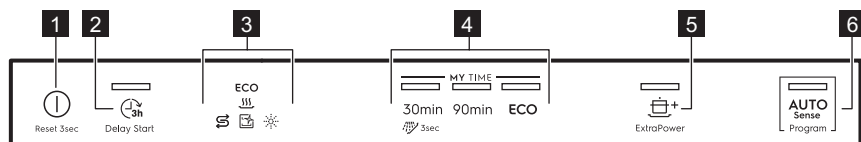

- 1 Tænd-/sluk-knap/Nulstillingsknap
- 2 Knappen udskudt start
- 3 Kontrollampe
- 4 MY TIME programvalgslinje

- 5 ExtraPower knap til tilvalg
- 6 AUTO Sense programknap

### 4.1 Kontrollampe

Kontrollampe	Beskrivelse
<b>ECO</b>	ECO programkontrollampe. Det angiver det mest miljøvenlige programvalg til normalt snavsset service. Der henvises til Programvalg.
	Kontrollampe for afspændingsmiddel. Lyser, når kammeret til afspændingsmiddel skal genfyldes. Der henvises til Før første anvendelse.
	Kontrollampe for salt. Er tændt, når saltbeholderen skal genfyldes. Der henvises til Før første anvendelse.
	Machine Care kontrollampe. Den er tændt, når produktet har brug for indvendig rengøring med Machine Care programmet. Der henvises til Vedligeholdelse og rengøring.
	Kontrollampe for tørrefase. Den er tændt, når du vælger et program med tørrefasen. Den blinker, når tørrefasen er i gang. Der henvises til Programvalg.

## 5. PROGRAMVALG

### 5.1 MY TIME

Vælg et passende program baseret på dets varighed.

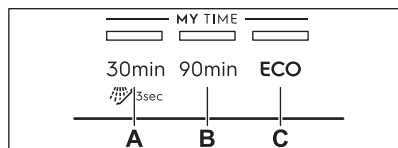

- A. • **30min** er det korteste program egnet til opvask af service med frisk og let snavs.

- **Forskyll. (15min)** er et program til at skylle madrester af servicet. Det forhindrer, at der opstår lugte i produktet. Brug ikke opvaskemiddel med dette program.
- B. **90min** er et program, der er velegnet til opvask og tørring af normalt snavsset service.
- C. **ECO** er det længste program, der giver den mest effektive udnyttelse af energi- og vandforbrug til service og bestik med normalt snavs. <sup>1)</sup>

<sup>1)</sup> Dette er standardprogrammet til testgennemførsler. Dette program bruges til at vurdere overholdelse af forordningen om miljøvenligt design (EU) 2019/2022.

## 5.2 AUTO Sense

Med dette program registrerer opvaskemaskinen graden af snavs og mængden af opvask. Den justerer temperaturen og mængden af vand samt opvaskens varighed.

## 5.4 Programoversigt

## 5.3 ExtraPower

 ExtraPower forbedrer opvaskeresultaterne for det valgte program. Tilvalget øger opvasketemperaturen og -varigheden.

Program	Fyldning af opvaskemaskine	Graden af snavs	Programfaser	Tilvalgsfunktioner
30min	Service, bestik	Frisk	<ul style="list-style-type: none"><li>Opvask 45°C</li><li>Mellemskylning</li><li>Endelig skylning 45°C</li><li>AirDry <b>1)</b></li></ul>	<ul style="list-style-type: none"><li>ExtraPower</li></ul>
Forsykl.	Alt	Alt	<ul style="list-style-type: none"><li>Forvask</li></ul>	
90min	Service, bestik, gryder, pander	Normal, let indtørret	<ul style="list-style-type: none"><li>Opvask 60°C</li><li>Mellemskylning</li><li>Endelig skylning 55°C</li><li>Tørring</li><li>AirDry <b>1)</b></li></ul>	<ul style="list-style-type: none"><li>ExtraPower</li></ul>
ECO	Service, bestik, gryder, pander	Normal	<ul style="list-style-type: none"><li>Forvask</li><li>Opvask 55°C</li><li>Mellemskylning</li><li>Endelig skylning 55°C</li><li>Tørring</li><li>AirDry <b>1)</b></li></ul>	<ul style="list-style-type: none"><li>ExtraPower</li></ul>
AUTO Sense	Service, bestik, gryder, pander	Alt	<ul style="list-style-type: none"><li>Forvask</li><li>Opvask 50 - 60°C</li><li>Mellemskylning</li><li>Endelig skylning 60°C</li><li>Tørring</li><li>AirDry <b>1)</b></li></ul>	
Machine Care	Rengøring af apparatet indvendigt. Der henvises til Vedligeholdelse og rengøring.		<ul style="list-style-type: none"><li>Rengøring 65°C</li><li>Mellemskylning</li><li>Slutskylning</li><li>AirDry <b>1)</b></li></ul>	

**1)** Automatisk åbning af luge under tørrefasen. Se kapitlet "Grundindstillinger".

## Forbrugsværdier

Program 1)2)	Vand (l)	Energi (kWh)	Varighed (min)
30min	8.2	0.540	30
Forskyl.	4.3	0.013	15
90min	11.7	1.034	90
ECO	9.9	0.936	227
AUTO Sense	11.5	1.169	170
Machine Care	10.1	0.608	60

1) Værdierne kan variere med vandtrykket og -temperaturen, udsving i netspænding, valgmuligheder, antallet af tallerkener og graden af snavs.

2) Værdierne for andre programmer end ECO er kun vejledende.

### Information til testinstitutter

For at modtage den nødvendige information til udførelse af ydelsestests (f.eks. i overensstemmelse med EN60436 ) bedes du sende en e-mail til:

[info.test@dishwasher-production.com](mailto:info.test@dishwasher-production.com)

I din anmodning bedes du inkludere produktnummerkoden (PNC) fra typeskiltet.

Hvis du har andre spørgsmål om din opvaskemaskine, bedes du se servicebogen, der fulgte med dit apparat.

## 6. GRUNDLÆGGENDE INDSTILLINGER

Du kan konfigurere apparatet ved at ændre de grundlæggende indstillinger efter dine behov.

Nummer	Indstillinger	Værdier	Beskrivelse <sup>1)</sup>
1	Vandets hårdhed	Fra niveau 1 til niveau 10 (standard: 5)	Juster niveauet af blødgøringsanlægget i henhold til vandets hårdhed.
2	Meddelelse om skyllemiddel tomt	Tændt (standard) Slukket	Aktivere eller deaktivere indikatoren for skyllemiddel.
3	Slutlyd	Tændt Slukket (standard)	Aktivere eller deaktivere lydsignalet for slutningen af et program.
4	Automatisk døråbner	Tændt (standard) Slukket	Aktiver eller deaktiver AirDry.
5	Panel signaler	Tændt (standard) Slukket	Aktivere eller deaktivere lyden af knapperne, når der trykkes på dem.

1) Se oplysningerne i dette kapitel for flere detaljer.

Du kan ændre de grundlæggende indstillinger i indstillingstilstand.

Når apparatet er i indstillingstilstand, repræsenterer kontrolpanelets lamper

tilgængelige indstillinger. For hver indstilling blinker en særlig lampe:

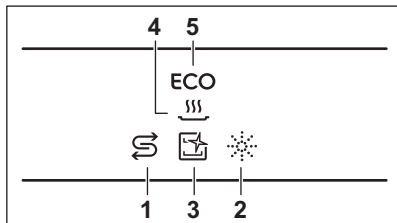

## 6.1 Indstillingstilstand

### Sådan åbnes indstillingstilstand

Du kan gå ind i indstillingstilstand, inden du starter et program. Du kan ikke gå ind i indstillingstilstand, mens programmet kører.

Tryk og hold 30min og **ECO** nede samtidigt i ca. 3 sekunder for at gå ind i indstillingstilstand.

- Lampen relateret til 3h og lampen S blinker.
- Lamperne ☀, 📄, ~~~ og **ECO** er tændt.
- Lamperne relateret til valglinjen MY TIME er tændt.

### Sådan navigeres der i indstillingstilstand

Du kan navigere i indstillingstilstand ved hjælp af MY TIME-valglinjen.

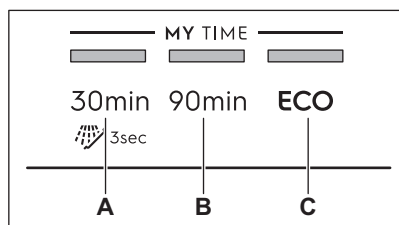

- A.** Forrige-knap
- B.** OK-knap
- C.** Næste-knap

Brug **Forrige** og **Næste** til at skifte mellem de grundlæggende indstillinger og for at ændre deres værdi.

Brug **OK** for at gå ind i den valgte indstilling og for at bekræfte ændring af dens værdi.

### Sådan ændres en indstilling

Kontrollér, at apparatet er i indstillingstilstand.

1. Tryk på **Forrige** eller **Næste**, indtil lampen for den ønskede indstilling blinker.

Lampen relateret til 3h indikerer den aktuelle indstillingsværdi:

- For indstillinger med to værdier (tændt og slukket), er lampen enten tændt (= indstillingen er tændt) eller slukket (= indstillingen er slukket).
- For indstillinger med flere værdier (niveauer) blinker lampen. Antallet af blink angiver den aktuelle indstillingsværdi (f.eks. 5 blink + pause + 5 blink... = niveau 5).

2. Tryk på **OK** for at åbne indstillingen.
  - Lampen relateret til indstillingen tændes.
  - De andre lamper slukkes.
  - Lampen relateret til 3h indikerer den aktuelle indstillingsværdi.
3. Tryk på **Forrige** eller **Næste** for at ændre værdien.
4. Tryk på **OK** for at bekræfte indstillingen.
  - Den nye indstilling er gemt.
  - Apparatet vender tilbage til indstillingsvalget.
5. Tryk og hold 30min og **ECO** nede samtidigt i ca. 3 sekunder for at afslutte indstillingstilstand.

Apparatet vender tilbage til programvalg. De gemte indstillinger forbliver, indtil du ændrer dem igen.

## 6.2 Blødgøringsmiddel

Blødgøringsanlægget fjerner mineraler fra vandforsyningen, som ellers kan have en negativ virkning på opvaskeresultaterne og på produktet.

Jo højere indholdet af disse mineraler er, desto hårdere er vandet. Vandets hårdhed måles i tilsvarende skalaer.

Blødgøringsanlæggets niveau skal indstilles i henhold til vandets hårdhedsgrad i din vandforsyning. Justeringen er nødvendig,

uanset hvilken vaskemiddeltype der anvendes, for at sikre gode vaskeresultater og for at holde saltindikatoren aktiv. Det lokale vandværk kan rådgive dig om vandets hårdhed i dit område. Standardfabriksindstillingen er niveau 5.



Multitabs med salt er ikke tilstrækkeligt effektive til at blødgøre hårdt vand.

### Vandets hårdhed

Tyske grader (°dH)	Franske grader (°Fh)	mmol/l	mg/l (ppm)	Clarkegrader	Niveau af blødgøringsanlæg
47 - 50	84 - 90	8.4 - 9.0	835 - 904	58 - 63	10
43 - 46	76 - 83	7.6 - 8.3	755 - 834	53 - 57	9
37 - 42	65 - 75	6.5 - 7.5	645 - 754	46 - 52	8
29 - 36	51 - 64	5.1 - 6.4	505 - 644	36 - 45	7
23 - 28	40 - 50	4.0 - 5.0	395 - 504	28 - 35	6
19 - 22	33 - 39	3.3 - 3.9	325 - 394	23 - 27	5
15 - 18	26 - 32	2.6 - 3.2	255 - 324	18 - 22	4
11 - 14	19 - 25	1.9 - 2.5	185 - 254	13 - 17	3
4 - 10	7 - 18	0.7 - 1.8	70 - 184	5 - 12	2
<4	<7	<0.7	<70	< 5	1

Blødgøringsanlægget gennemgår en automatisk regenereringsproces. 2)

### 6.3 Meddelelse om manglende afspændingsmiddel

Afspændingsmiddel hjælper med at tørre tallerkener og fade, uden at de får pletter og striber. Det frigives automatisk under den sidste skylning.

Når beholderen til afspændingsmiddel er tom, tændes indikatoren for afspændingsmiddel. Hvis tørreresultaterne er tilfredsstillende med kun brug af multitabs, kan du deaktivere notifikationen for påfyldning af afspændingsmiddel. Brug dog altid

afspændingsmiddel for at opnå den bedste tørring.

Hvis du bruger standardopvaskemiddel eller multitabs uden afspændingsmiddel, skal du aktivere meddelelsen for at holde indikatoren for påfyldning af afspændingsmiddel aktiv.

### 6.4 Slutlyd

Du kan aktivere et lydssignal, der udsendes, når programmet er færdigt.



Der udsendes også lydssignaler, når der opstår en fejl i apparatet. Signalerne kan ikke slås fra.

2) Med henblik på den korrekte blødgøringsdrift skal harpiksen på blødgøringsanordningen regenereres regelmæssigt. Denne proces er automatisk og er en del af den normale drift af opvaskemaskinen. Regenereringsfrekvensen afhænger af indstillingen af blødgøringsanlæggets niveau. Jo højere niveau, jo hyppigere regeneration. Ved høje niveauer sker regenerering to gange i ét program: under vasken og efter den sidste skylning. Ved lavere niveauer sker regenerering først efter den sidste skylning. Skylning af blødgøringsmidlet sker i begyndelsen af det efterfølgende program. Ved høje niveauer sker dette også i slutningen af vasken. Skylningen af blødgøringsanlægget ender med en fuldstændig dræning. Regenereringen øger programmets varighed med maksimalt 5 min, vandforbruget med maksimalt 4 l, og energiforbruget med 2 Wh. Under de aktuelle gældende standardlaboratorieforhold med en vandhårdhed på 2,5 mmol/l (blødgøringsanlæg: niveau 3) vil regenereringen finde sted for hver 62 l brugt vand. Vandtemperatur, vandtryk og variationer i strømforsyningen kan ændre værdierne.

## 6.5 AirDry

AirDry forbedrer tørreresultaterne. Lågen åbner automatisk under tørrefasen og forbliver på klem. Deaktivering af funktionen kan reducere tørreevnen.

AirDry aktiveres automatisk med alle andre programmer end Forskyl..

Tørrefasens varighed og det tidspunkt lågen åbner varierer alt efter det valgte program og tilvalg.

### **FORSIGTIG!**

Forsøg ikke at lukke lågen inden for 2 minutter efter automatisk åbning. Det kan beskadige maskinen.

## 6.6 Panelsignaler

Knapperne på betjeningspanelet laver en kliklyd, når du trykker på dem. Du kan deaktivere denne lyd.

## 7. FØR FØRSTE ANVENDELSE

1. **Juster blødgøringsanlæggets niveau i forhold til vandets hårdhed.**
2. Fyld saltbeholderen.
3. Påfyldning af kammeret til afspændingsmiddel
4. Åbn vandhanen.
5. Kør 30min-programmet med vaskemiddel for at fjerne eventuelle rester fra fremstillingsprocessen. Kom ikke tallerkener i kurvene.

Efter at have startet programmet genfylder apparatet resinen i vandblødgøringsanlægget i op til 5 minutter. Opvaskefasen starter først, når denne procedure er afsluttet. Proceduren gentages periodisk.

### 7.1 Saltbeholderen

#### **FORSIGTIG!**

Brug kun regenererings salt, som er beregnet til opvaskemaskiner. Brug ikke køkkensalt.

Saltet bruges til at gøre blødgøringsanlægget klar til drift og til at sikre gode opvaskeresultater i daglig brug.

Sådan fyldes saltbeholderen

1. Drej hættten på saltbeholderen mod uret, og fjern den.
2. Hæld 1 liter vand i saltbeholderen (kun første gang).
3. Fyld saltbeholderen med 1 kg salt (indtil den er fuld).

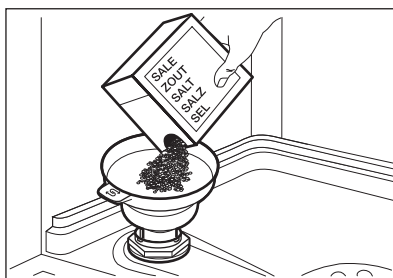

4. Ryst forsigtigt tragten i håndtaget for at få det sidste salt i.
5. Fjern saltet omkring åbningen af saltbeholderen.

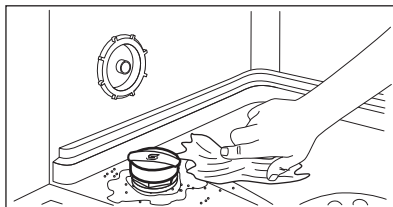

6. Drej hættten med uret for at lukke saltbeholderen.

#### **FORSIGTIG!**

Der kan løbe vand og salt ud af saltbeholderen, når du fylder den. For at forhindre korrosion skal du fylde saltbeholderen og derefter starte et komplet opvaskeprogram med opvaskemiddel straks.

## 7.2 Sådan fyldes kammeret til afspændingsmiddel

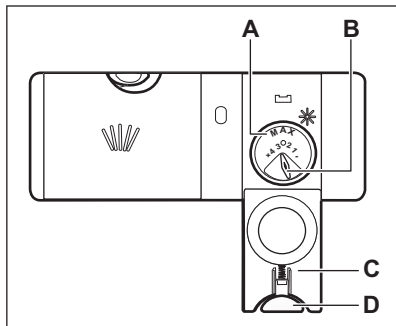

### ⚠ FORSIGTIG!

Kammeret (A) er kun til afspændingsmiddel. Fyld det ikke med opvaskemiddel.

### ⚠ FORSIGTIG!

Brug kun afspændingsmiddel beregnet til opvaskemaskiner.

1. Tryk på udløserknappen (D) for at åbne låget (C).
2. Hæld afspændingsmidlet i kammeret (A), indtil væsken når niveauet 'maks.'.
3. Tør spildt afspændingsmiddel op med en sugende klud, så der ikke dannes for meget skum.
4. Luk låget. Sørg for, at udløserknappen låses på plads.



Du kan stille vælgerknappen for mængden (B) mellem position 1 (mindste mængde) og position 4 eller 6 (største mængde).

## 8. DAGLIG BRUG

1. Åbn vandhanen.
2. Tryk på ①, og hold den nede, indtil apparatet tændes.
3. Fyld saltbeholderen, hvis den er tom.
4. Fyld beholderen til skyllemiddel, hvis den er tom.
5. Fyld kurvene.
6. Tilslæt vaskemidlet.
7. Valg og start af et program.
8. Luk vandhanen, når programmet er færdigt.

### 8.1 Brug af opvaskemiddel

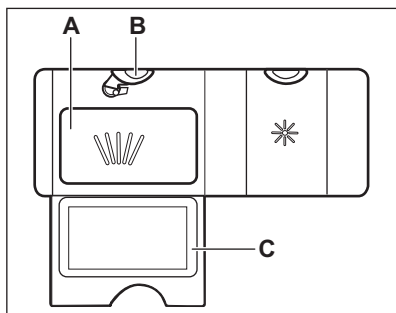

1. Tryk på udløserknappen (B) for at åbne låget (C).
2. Hæld opvaskemidlet (gel, pulver eller tabletter) i rummet (A).
3. Hvis opvaskeprogrammet har et trin med forvask, anbringes en lille mængde opvaskemiddel på den inderste del af maskinens låge.
4. Luk låget. Sørg for, at udløserknappen låses på plads.



Se producentens anvisninger på produktets emballage for at få oplysninger om dosering af opvaskemiddel. Normalt er 20 - 25 ml gelé egnet til vask af en opvask med normalt snavs.



Fyld ikke rummet (A) med mere end 30 ml gelopvaskemiddel.

## 8.2 Sådan vælges og startes et program ved hjælp af MY TIME valglinjen

1. Tryk på knappen for det program, du vil vælge.
- Kontrollampen relateret til knappen er tændt.
2. Aktiver ExtraPower, hvis det ønskes.
  3. Luk opvaskemaskinens låge for at starte programmet.

## 8.3 Sådan vælges og startes programmet Forskyl.

1. For at vælge  Forskyl, skal du trykke på 30min og holde den nede i 3 sekunder.

Lampen relateret til knappen blinker.

2. Luk apparatets låge for at starte programmet.

## 8.4 Sådan aktiveres ExtraPower

1. Vælg et program med MY TIME-valglinjen.
2. Tryk på .

Lampen relateret til knappen er tændt.



ExtraPower er ikke et permanent tilvalg og skal aktiveres hver gang, inden du starter et program.



ExtraPower kan ikke slås til eller fra, mens et program er i gang.



Aktivering af ExtraPower øger vand- og energiforbruget samt programvarigheden.

## 8.5 Sådan starter du AUTO Sense-programmet

1. Tryk på: 
- Lampen relateret til knappen er tændt.
2. Luk opvaskemaskinens låge for at starte programmet.

Apparatet registrerer typen af opvask og justerer et velegnet program og dets varighed.

## 8.6 Sådan kan du udskyde programmets start

Du kan udskyde starten af det valgte program op til 3 timer.

1. Vælg et program.

2. Tryk på .

Lampen relateret til knappen er tændt.

3. Luk apparatets låge for at starte nedtællingen.

Mens nedtællingen er i gang, kan programvalget ikke ændres.

Når nedtællingen er slut, starter programmet.

## 8.7 Hvordan du annullerer den senere start, mens nedtællingen er i gang

Tryk på , og hold den nede i ca. 3 sekunder.

Apparatet vender tilbage til programvalg.



Hvis du annullerer den senere start, skal du vælge programmet igen.

## 8.8 Sådan annulleres et igangsat program

Tryk på , og hold den nede i ca. 3 sekunder.

Apparatet vender tilbage til programvalg.



Sørg for, at der er opvaskemiddel i beholderen til opvaskemiddel, inden der startes et nyt program.

## 8.9 Åbning af lågen, mens produktet er i gang

Hvis du åbner lågen, mens et program er i gang, stopper produktet. Det kan påvirke energiforbruget og programmets varighed. Efter du har lukket lågen, fortsætter produktet fra det sted, hvor det blev afbrudt.

Hvis lågen er åben i mere end 30 sekunder under tørrefasen, afsluttes det igangværende program. Det sker ikke, hvis lågen åbnes af AirDry-funktionen.

## 8.10 Auto Off-funktion

Denne funktion sparer energi ved at slukke for produktet, når det ikke er i drift.

Funktion går automatisk i gang:

- Når programmet er færdigt.
- Efter 5 minutter, hvis et program ikke blev startet.

## 8.11 Programslut

Når programmet er færdigt, slukker Auto Off-funktionen automatisk for apparatet.

Alle knapper er inaktive, bortset fra tænd-/sluk-knappen.

# 9. TIPS OG RÅD

## 9.1 Generelt

Følg nedenstående tips for at sikre optimale rengørings- og tørreresultater i den daglige brug og for at beskytte miljøet.

- Opvask af tallerkner i opvaskemaskinen som beskrevet i brugervejledningen bruger normalt mindre vand og energi end at vaske tallerkner op i hånden.
- Fyld opvaskemaskinen til dens fulde kapacitet for at spare vand og energi. For at opnå de bedste opvaskeresultater skal du arrangere genstande i kurvene som beskrevet i brugervejledningen og ikke overfylde kurvene.
- Skyl ikke tallerknerne i hånden i forvejen. Det øger vand- og energiforbruget. Vælg om nødvendigt et program med forskyl.
- Fjern større madrester fra tallerkner og tomme kopper og glas, inden du sætter dem ind i apparatet.
- Sørg for, at genstandene i kurvene ikke rører eller dækker hinanden. Kun da kan vandet nå helt ind til tallerknerne og vaske dem.
- Vælg program alt efter typen af opvask og graden af snavs. ECO giver den mest effektive udnyttelse af vand- og energiforbruget.
- For at forhindre ophobning af kalk i apparatet:
  - Påfyld saltbeholderen, når det er nødvendigt.
  - Brug den anbefalede mængde opvaskemiddel og afspændingsmiddel.
  - Sørg for, at blødgøringsanlæggets strømniveau passer til vandforsyningens hårdhed.
  - Følg instruktionerne i kapitlet "Vedligeholdelse og rengøring".

## 9.2 Brug af salt, afspændingsmiddel og opvaskemiddel

- Brug kun salt, afspændingsmiddel og opvaskemiddel beregnet til opvaskemaskine. Andre produkter kan beskadige apparatet.
- I områder med hårdt og meget hårdt vand anbefaler vi at bruge almindeligt opvaskemiddel (pulver, gelé, tabletter uden ekstra midler), afspændingsmiddel og salt separat for at opnå optimale rengørings- og tørreresultater.
- Opvasketabletter opløses ikke helt ved korte programmer. Det anbefales, at du benytter opvasketabletter til lange programmer for at undgå rester af opvaskemidler på bordservicet.
- Brug altid den rigtige mængde opvaskemiddel. Utilstrækkelig dosering af opvaskemiddel kan resultere i dårlige opvaskeresultater og filmdannelse eller pletter af hårdt vand på genstande. Brug af for meget opvaskemiddel med blødt eller blødgjort vand resulterer i rester af opvaskemiddel på tallerknerne. Juster mængden af opvaskemiddel baseret på vandets hårdhed. Se anvisningerne på opvaskemidlets emballage.
- Brug altid den rigtige mængde afspændingsmiddel. Utilstrækkelig dosering af afspændingsmiddel reducerer tørreresultaterne. Brug af for meget afspændingsmiddel resulterer i blålige lag på genstandene.
- Kontrollér, at vandblødgøringsniveauet er i orden. Hvis niveauet er for højt, kan den øgede mængde salt i vandet resultere i rust på bestik.

### 9.3 Gør følgende, hvis du ønsker at holde op med at bruge multitabletter

Udfør følgende trin, inden du starter med at bruge separat opvaskemiddel, salt og afspændingsmiddel:

1. Indstil det højeste niveau for blødgøringsanlæg.
2. Sørg for, at saltbeholderen og beholderen til afspændingsmiddel er fuld.
3. Start programmet 30min. Tilføj ikke opvaskemiddel, og fyld ikke service i kurvene.
4. Justér blødgøringsanlægget til det lokale vands hårdhedsgrad, når programmet er slut.
5. Justér doseringen af afspændingsmiddel.

### 9.4 Før et program startes

Inden du starter programmet, skal du være sikker på, at:

- Filtrene er rene og korrekt monteret.
- Hætten på saltbeholderen sidder tæt.
- Spulearmene ikke er tilstoppede.
- Der er nok salt og afspændingsmiddel (medmindre du bruger multitabletter).
- Genstandene er lagt korrekt i kurvene.
- Det valgte program passer til opvaskens art og graden af snavs.
- Der anvendes den rette mængde opvaskemiddel.

### 9.5 Fyldning af kurvene

- Brug altid al pladsen i hver kurv.

- Brug kun maskinen til at vaske genstande, der tåler maskinopvask.
- Vask ikke følgende materialer i opvaskemaskinen: træ, horn, tin, kobber, aluminium, sart porcelæn og ubeskyttet kulstål. Det kan få dem til at revne, blive skæve, misfarvede eller ruste.
- Vask ikke ting i opvaskemaskinen, som kan opsuge vand (svampe, klude).
- Stil hule ting (f.eks. kopper, glas og gryder) med åbningen nedad.
- Sørg for, at glasgenstande ikke rører hinanden.
- Læg lette genstande eller plastikgenstande i øverste kurv. Sørg for, at tingene ikke kan flytte sig frit.
- Læg bestik og små ting i bestikkurven.
- Sørg for, at spulearmene kan bevæge sig frit, før du starter et program.

### 9.6 Tømning af kurvene

1. Lad servicet køle af, før du tager det ud af maskinen. Varme genstande beskadiges nemt.
2. Tøm først nederste kurv og derefter øverste kurv.



Efter programmet er afsluttet, kan der stadigvæk være vand på apparatets indvendige overflader.

## 10. VEDLIGEHOLDELSE OG RENGØRING

### ADVARSEL!

Før anden vedligeholdelse end at køre programmet Machine Care skal man slukke for apparatet og tage stikket ud af stikkontakten.



Snavsede filtre og tilstoppede spulearme påvirker vaskeresultaterne negativt. Kontrollér disse elementer jævnligt og rengør dem, om nødvendigt.



### 10.1 Machine Care

Machine Care er et program udviklet til at rengøre apparatets inderside med optimale resultater. Det fjerner ophobninger af kalk og fedt.

Når apparatet registrerer behovet for rengøring, lyser lampen . Start Machine Care-programmet for at rengøre apparatets inderside.

## Sådan starter du Machine Care-programmet

Før du starter -programmet, skal du rengøre filtre og spulearme.

1. Brug et afkalkningsmiddel eller et rengøringsmiddel, der er udviklet specifikt til opvaskemaskiner. Følg vejledningen på emballagen. Kom ikke tallerkener i kurvene.
2. Tryk og hold  og  inde samtidigt i ca. 3 sekunder.

Indikatorerne  og  blinker.

3. Luk opvaskemaskinens låge for at starte programmet.

Når programmet er slut, er kontrollampen  slukket.

## 10.2 Indvendig rengøring

- Rengør apparatet indvendig med en blød, fugtig klud.
- Brug ikke slibende midler, skuresvampe eller opløsningsmidler, skarpe redskaber, stærke kemikalier, skurepulver eller opløsningsmidler.
- Rengør lugen, herunder gummipakningen, en gang om ugen.
- Brug et rengøringsprodukt, der er specifikt beregnet til opvaskemaskiner mindst hver anden måned for at bevare dit apparats ydeevne. Følg omhyggeligt anvisningerne på produktets emballage.
- Start Machine Care-programmet for at få en optimal opvask.

## 10.3 Fjernelse af fremmedlegemer

Kontroller filtrene og bundkarret hver gang opvaskemaskinen har været i brug. Fremmedlegemer (f.eks. glasstykker, plastik, knogler eller tandstikker osv.) reducerer opvaskeydelsen og kan forårsage beskadigelse af drænpumpen.

### FORSIGTIG!

Hvis du ikke kan fjerne fremmedlegemerne, bedes du kontakte et autoriseret servicecenter.

1. Demonter filtersystemet som beskrevet i dette kapitel.
2. Fjern fremmedlegemer manuelt.

3. Genmonter filtrene som beskrevet i dette kapitel.

## 10.4 Udvendig rengøring

- Rengør apparatet med en fugtig, blød klud.
- Brug kun et neutralt rengøringsmiddel.
- Brug ikke slibende midler, skuresvampe eller opløsningsmidler.

## 10.5 Rengøring af filtrene

Filtersystemet består af 3 dele.

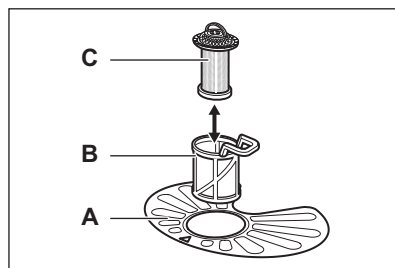

1. Drej filteret (B) mod uret, og tag det ud.

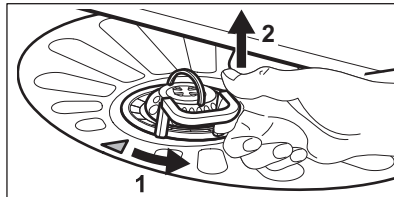

2. Fjern filteret (C) fra filteret (B).
3. Fjern det flade filter (A).
4. Vask filtrene.

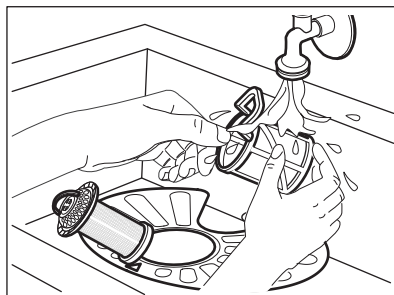

5. Sørg for, at der ikke er rester af mad eller jord i eller omkring kanten af sumpen.
6. Sæt det flade filter på plads igen (A). Sørg for, at det er placeret korrekt under de 2 skinner.



7. Saml filtrene (B) og (C) igen.
8. Sæt filteret (B) tilbage i det flade filter (A). Drej den med uret, indtil den låser.

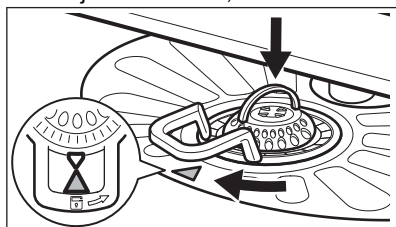

#### ⚠ FORSIGTIG!

En forkert placering af filtrene kan medføre dårlige vaskeresultater og beskadigelse af produktet.

### 10.6 Rengøring af den nederste spulearm

1. Træk den nederste spulearm opad for at fjerne den.

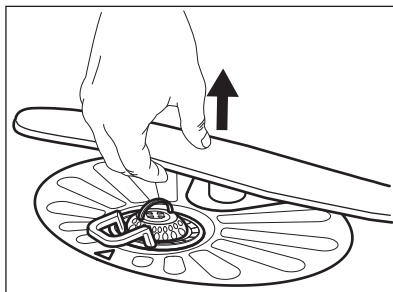

2. Skyl spulearmen under rindende vand. Brug et tyndt og spidst redskab, som f.eks. en tandstik, til at fjerne snavs fra hullerne. Lad vand løbe gennem hullerne for at vaske jordpartikler væk fra indersiden.
3. Tryk spulearmen nedad for at montere den igen.

### 10.7 Rengøring af den øverste spulearm

Fjern ikke den øverste spulearm. Hvis spulearmen er tilstoppet, fjernes tiloversbleven snavs med en tynd spids genstand, f.eks. en tandstik.

## 11. FEJLFINDING

#### ⚠ ADVARSEL!

Forkert reparation af produktet kan udgøre en fare for brugerens sikkerhed. Eventuelle reparationer skal udføres af kvalificeret personale.

Størstedelen af de problemer, der kan opstå, kan løses, uden at det er nødvendigt at kontakte et autoriseret servicecenter.

Se nedenstående tabel for information om mulige problemer.

Ved nogle problemer blinker lamperne relateret til MY TIME valgbjælken med mellemrum for at angive en funktionsfejl og alarmkoden.

Problem og alarmkode	Mulig årsag og løsning
Du kan ikke tænde produktet.	<ul style="list-style-type: none"> <li>• Kontrollér, at elstikket er tilsluttet stikkontakten.</li> <li>• Kontrollér, at der ikke er sprunget en sikring i relæet.</li> </ul>

<b>Problem og alarmkode</b>	<b>Mulig årsag og løsning</b>
<p>Programmet starter ikke.</p>	<ul style="list-style-type: none"> <li>• Sørg for, at lågen er lukket.</li> <li>• Hvis udskudte start er indstillet, kan du annullere den eller vente på, at nedtællingen er færdig.</li> <li>• Produktet genfylder harpiksen i blødgøringsanlægget. Proceduren varer ca. 5 minutter.</li> </ul>
<p>Produktet tager ikke vand ind.</p> <ul style="list-style-type: none"> <li>• Lamperne relateret til MY TI-ME valgbjælken blinker 1 gang med mellemrum.</li> <li>• Der lyder et lydsignal med mellemrum.</li> </ul>	<ul style="list-style-type: none"> <li>• Kontrollér, at der er åbnet for vandhanen.</li> <li>• Kontrollér, at vandtrykket ikke er for lavt. Kontakt det lokale vandværk for at få disse oplysninger.</li> <li>• Kontrollér, at vandhanen ikke er tilstoppet.</li> <li>• Kontrollér, at filtret i tilløbsslangen ikke er tilstoppet.</li> <li>• Kontrollér, at tilløbsslangen ikke har et knæk eller er bøjet.</li> </ul>
<p>Produktet tømmes ikke for vand.</p> <ul style="list-style-type: none"> <li>• Lamperne relateret til MY TI-ME valgbjælken blinker 2 gange med mellemrum.</li> <li>• Der lyder et lydsignal med mellemrum.</li> </ul>	<ul style="list-style-type: none"> <li>• Kontrollér, at vandlåsen ikke er tilstoppet.</li> <li>• Kontrollér, at det indvendige filtersystem ikke er tilstoppet.</li> <li>• Kontrollér, at afløbsslangen ikke har et knæk eller er bøjet.</li> </ul>
<p>Overløbssikringen er aktiveret.</p> <ul style="list-style-type: none"> <li>• Lamperne relateret til MY TI-ME valgbjælken blinker 3 gange med mellemrum.</li> <li>• Der lyder et lydsignal med mellemrum.</li> </ul>	<ul style="list-style-type: none"> <li>• Luk for vandhanen.</li> <li>• Sørg for, at produktet er installeret korrekt.</li> <li>• Sørg for, at kurvene er fyldt, som anvist i brugervejledningen.</li> </ul>
<p>Fejl i sensoren til registrering af vandniveau.</p> <ul style="list-style-type: none"> <li>• Lamperne relateret til MY TI-ME valgbjælken blinker 4 gange med mellemrum.</li> <li>• Der lyder et lydsignal med mellemrum.</li> </ul>	<ul style="list-style-type: none"> <li>• Kontrollér, at filtrene er rene.</li> <li>• Sluk for produktet, og tænd igen.</li> </ul>
<p>Fejl på vaskepumpen eller afløbspumpen.</p> <ul style="list-style-type: none"> <li>• Lamperne relateret til MY TI-ME valgbjælken blinker 5 gange med mellemrum.</li> <li>• Der lyder et lydsignal med mellemrum.</li> </ul>	<ul style="list-style-type: none"> <li>• Sluk for produktet, og tænd igen.</li> </ul>
<p>Vandtemperaturen inde i produktet er for høj, eller der opstod en fejl i temperatursensoren.</p> <ul style="list-style-type: none"> <li>• Lamperne relateret til MY TI-ME valgbjælken blinker 6 gange med mellemrum.</li> <li>• Der lyder et lydsignal med mellemrum.</li> </ul>	<ul style="list-style-type: none"> <li>• Kontrollér, at indløbsvandets temperatur ikke overstiger 60°C.</li> <li>• Sluk for produktet, og tænd igen.</li> </ul>

Problem og alarmkode	Mulig årsag og løsning
<p>Teknisk funktionsfejl i produktet.</p> <ul style="list-style-type: none"> <li>Lamperne relateret til MY TI-ME valgbjælken blinker 12 gange med mellemrum.</li> <li>Der lyder et lydsignal med mellemrum.</li> </ul>	<ul style="list-style-type: none"> <li>Sluk for produktet, og tænd igen.</li> </ul>
<p>Vandniveauet i produktet er for højt.</p> <ul style="list-style-type: none"> <li>Lamperne relateret til MY TI-ME valgbjælken blinker 15 gange med mellemrum.</li> <li>Der lyder et lydsignal med mellemrum.</li> </ul>	<ul style="list-style-type: none"> <li>Sluk for produktet, og tænd igen.</li> <li>Kontrollér, at filtrene er rene.</li> <li>Kontrollér, at udløbslangen er installeret i korrekt højde over gulvet. Se installationsvejledningen.</li> </ul>
<p>Produktet stopper og starter flere gange under drift.</p>	<ul style="list-style-type: none"> <li>Det er normalt. Det giver optimale rengøringsresultater og energibesparelser.</li> </ul>
<p>Programmet varer for længe.</p>	<ul style="list-style-type: none"> <li>Hvis udskudt start er indstillet, kan du annullere den eller vente på, at nedtællingen er færdig.</li> <li>Aktivering af ExtraPower øger programmets varighed.</li> </ul>
<p>Lille lækage fra lågen.</p>	<ul style="list-style-type: none"> <li>Produktet står ikke plant. Løsn eller stram de justerbare ben (hvis relevant).</li> <li>Låge er ikke placeret centralt på karret. Justér det bageste ben (hvis relevant).</li> </ul>
<p>Lågen er svær at lukke.</p>	<ul style="list-style-type: none"> <li>Produktet står ikke plant. Løsn eller stram de justerbare ben (hvis relevant).</li> <li>Dele af servicet stikker ud fra kurvene.</li> </ul>
<p>Lågen åbner under vaskecyklussen.</p>	<ul style="list-style-type: none"> <li>AirDry funktionen er aktiveret. Du kan deaktivere funktionen. Se kapitlet Grundindstillinger.</li> </ul>
<p>Raslende eller bankende lyde inde fra produktet.</p>	<ul style="list-style-type: none"> <li>Servicet er ikke fordelt korrekt i kurvene. Se brochuren for fyldning af kurve.</li> <li>Sørg for, at spulearmene kan rotere frit.</li> </ul>
<p>Produktet slår relæet fra.</p>	<ul style="list-style-type: none"> <li>Strømstyrken er utilstrækkelig til at forsyne alle produkter i brug samtidigt. Kontrollér kontaktens strømstyrke og relæets kapacitet, eller sluk for en af de anvendte produkter.</li> <li>Intern elektrisk fejl i produktet. Kontakt et autoriseret servicecenter.</li> </ul>

Når du har kontrolleret produktet, skal du slukke og tænde for det. Kontakt et autoriseret servicecenter, hvis problemet opstår igen.

#### ADVARSEL!

Undgå at bruge produktet, før problemet er fuldstændig løst. Tag stikket ud af stikkontakten, og sæt det ikke i igen, før du er sikker på, at produktet fungerer korrekt.

## 11.1 Opvaske- og tørreresultaterne er ikke tilfredsstillende

Problem	Mulig årsag og løsning
Dårlige opvaskeresultater.	<ul style="list-style-type: none"><li>• Se Daglig brug, Råd og tips og folderen om påfyldning af kurv.</li><li>• Brug et mere intensivt opvaskeprogram.</li><li>• Aktiver tilvalgsfunktion ExtraPower for at forbedre opvaskeresultaterne i et valgt program.</li><li>• Rengør spulearmens dyser og filtre. Der henvises til Vedligeholdelse og rengøring.</li></ul>
Dårlige tørreresultater.	<ul style="list-style-type: none"><li>• Servicet blev efterladt for længe i den lukkede maskine. Aktiver tilvalgsfunktion AirDry for at indstille den automatiske åbning af lågen og for at forbedre tørreresultatet.</li><li>• Der er ikke noget afspændingsmiddel, eller doseringen er ikke tilstrækkelig. Fyld beholderen til afspændingsmiddel, eller indstil doseringen til et højere niveau.</li><li>• Kvaliteten af afspændingsmidlet kan være årsagen.</li><li>• Brug altid afspændingsmiddel, selv med multitabs.</li><li>• Det kan være nødvendigt at tørre plastikgenstande med et viskestykke.</li><li>• Programmet har ingen tørrefase. Se programtabellen.</li></ul>
Hvidlige striber eller blålige lag på glas og tallerkener.	<ul style="list-style-type: none"><li>• Der afgives for meget afspændingsmiddel. Juster doseringen til et lavere niveau.</li><li>• Der er for meget opvaskemiddel.</li></ul>
Pletter og tørre vanddråber på glas og tallerkener.	<ul style="list-style-type: none"><li>• Der afgives ikke tilstrækkeligt afspændingsmiddel. Juster doseringen til et højere niveau.</li><li>• Kvaliteten af afspændingsmidlet kan være årsagen.</li></ul>
Maskinens inderside er våd.	<ul style="list-style-type: none"><li>• Det er ikke en fejl i maskinen. Fugt kondenserer på maskinens sider.</li></ul>
Usædvanligt skum under opvask.	<ul style="list-style-type: none"><li>• Brug opvaskemiddel beregnet til opvaskemaskiner.</li><li>• Brug et opvaskemiddel fra en anden producent.</li><li>• Forskyl ikke servicet under rindende vand.</li></ul>
Spor af rust på bestik.	<ul style="list-style-type: none"><li>• Der er for meget salt i det vand, der bruges til opvask. Se indstillingerne for blødgøringsanlægget.</li><li>• Bestik af sølv og rustfrit stål blev anbragt sammen. Sæt ikke genstande af sølv og rustfrit stål i nærheden af hinanden.</li></ul>
Rester af vaskemiddel i dispenserens ved afslutningen af programmet.	<ul style="list-style-type: none"><li>• Opvasketabs sad fast i beholderen og blev derfor ikke helt opløst.</li><li>• Vand kan ikke skylle opvaskemiddel væk fra beholderen. Sørg for, at spulearmene ikke er blokeret eller tilstoppet.</li><li>• Sørg for, at genstandene i kurvene ikke forhindrer låget på beholderen til opvaskemiddel i at åbne.</li></ul>
Lugte i maskinen.	<ul style="list-style-type: none"><li>• Se kapitel Vedligeholdelse og rengøring.</li><li>• Start programmet Machine Care med et afkalkningsmiddel eller et rengøringsmiddel beregnet til opvaskemaskiner.</li></ul>

Problem	Mulig årsag og løsning
Kalkaflejring på servicet, på karret og på lågens inderside.	<ul style="list-style-type: none"> <li>• Saltniveauet er lavt, kontroller kontrollampen for påfyldning.</li> <li>• Hætten på saltbeholderen er løs.</li> <li>• Vandet fra hanen er hårdt. Se indstillingerne for blødgøringsanlægget.</li> <li>• Brug salt og indstil regenerering af vandets blødgøringsanlæg, selv når der anvendes multitabs. Se indstillingerne for blødgøringsanlægget.</li> <li>• Start programmet Machine Care med et afkalkningsmiddel beregnet til opvaskemaskiner.</li> <li>• Hvis der er kalkaflejring, skal produktet rengøres med et passende rengøringsmiddel.</li> <li>• Prøv et andet opvaskemiddel.</li> <li>• Kontakt producenten af opvaskemidlet.</li> </ul>
Mat, affarvet eller krakeleret service.	<ul style="list-style-type: none"> <li>• Sørg for, at kun service, der kan tåle maskinvask, vaskes i maskinen.</li> <li>• Fyld og tøm kurven forsigtigt. Se folderen om fyldning af kurven.</li> <li>• Placer de sart ting i øverste kurv.</li> </ul>

Se Før første anvendelse, Daglig brug, eller Råd og tips for andre mulige årsager.

## 12. TEKNISKE DATA

Mål	Bredde/højde/dybde (mm)	596 / 818 - 898 / 550
El-forbindelse <sup>1)</sup>	Spænding (V)	220 - 240
	Frekvens (Hz)	50
Vandforsyningstryk	Min./maks. MPa (bar)	0.05 (0.5) / 1 (10)
Vandforsyning	Koldt vand eller varmt vand (°C) <sup>2)</sup>	min. 5 - maks. 60
Kapacitet	Antal kuverter	13

1) Se typeskiltet for andre værdier.

2) Hvis det varme vand leveres af alternativ energikilde (f.eks. solfangere), bruges tilslutning til varmt vand for at spare på energien.

### 12.1 Link til EU EPREL-databasen

QR-koden på energimærket forsynet, der følger med produktet, indeholder et weblink til registreringen af dette produkt i EU EPREL-databasen. Opbevar energimærket som reference sammen med brugervejledningen og alle andre dokumenter, der følger med dette produkt.

Det er også muligt at finde oplysninger relateret til produktets ydeevne i EU EPREL-databasen ved hjælp af linket <https://eprel.ec.europa.eu> og modelnavnet og produktnummeret, som du finder på produktets typeskilt. Se kapitlet "Produktbeskrivelse".

## 13. MILJØHENSYN

Genbrug materialer med symbolet . Anbring emballagematerialet i passende

beholdere til genbrug. Hjælp med at beskytte miljøet og menneskelig sundhed samt at

genbruge affald af elektriske og elektroniske apparater. Kasser ikke apparater, der er mærket med symbolet , sammen med

husholdningsaffaldet. Lever produktet tilbage til din lokale genbrugsplads eller kontakt din kommune.

# Tervetuloa Electroluxiin! Kiitos, että olet valinnut tämän laitteen.



Saat käyttöön liittyviä neuvoja, esitteitä, vianmääritysohjeita sekä huolto- ja korjausohjeita:

[www.electrolux.com/support](http://www.electrolux.com/support)

Oikeus muutoksiin pidätetään.

## SISÄLTÖ

1. TURVALLISUUSTIEDOT.....	24
2. TURVALLISUUSOHJEET.....	26
3. TUOTTEEN KUVAUS.....	27
4. KÄYTTÖPANEELI.....	28
5. OHJELMAN VALINTA.....	28
6. PERUSASETUKSET.....	30
7. ENNEN ENSIKÄYTTÖÄ.....	33
8. PÄIVITTÄINEN KÄYTTÖ.....	34
9. NEUVOJA JA VINKKEJÄ.....	36
10. HOITO JA PUHDISTUS.....	37
11. VIANMÄÄRITYS.....	39
12. TEKNISET TIEDOT.....	43
13. YMPÄRISTÖNSUOJELU.....	44

## 1. ⚠ TURVALLISUUSTIEDOT

Lue laitteen mukana toimitetut ohjeet ennen laitteen asennusta ja käyttöä. Valmistaja ei ota vastuuta henkilövahingoista tai vahingoista, jotka aiheutuvat virheellisestä asennuksesta tai käytöstä. Säilytä ohjeita aina varmassa ja helppopääsyisessä paikassa tulevia käyttökertoja varten.

### 1.1 Lasten ja taitamattomien henkilöiden turvallisuus

- 8-vuotiaat ja sitä vanhemmat lapset sekä henkilöt, joilla on fyysisiä, aisteihin liittyviä tai henkisiä rajoitteita tai puutteellinen kokemus tai tuntemus, voivat käyttää tätä laitetta vain, jos heitä valvotaan tai ohjataan laitteen turvallisessa käytössä ja jos he ymmärtävät käyttöön liittyvät vaarat. Tuote on pidettävä alle 8-vuotiaiden lasten ja erittäin laajoista ja monimutkaisista toiminnallisista

rajoitteista kärsivien henkilöiden ulottumattomissa, ellei heitä valvota jatkuvasti.

- Lapsia on valvottava, etteivät he ryhdy leikkimään laitteella.
- Pidä pesuaineet lasten ulottumattomissa.
- Pidä lapset ja kotieläimet poissa laitteen luota silloin, kun laitteen luukku on auki.
- Lapset eivät saa puhdistaa laitetta tai suorittaa siihen kohdistuvia käyttäjän huoltotoimenpiteitä ilman valvontaa.

## 1.2 Yleinen turvallisuus

- Tämä laite on tarkoitettu vain kotitalouskäyttöön tarkoitettujen astioiden ja ruokailuvälineiden puhdistamiseen.
- Tämä laite on tarkoitettu yhden kotitalouden käyttöön sisätiloissa.
- Tätä laitetta voidaan käyttää toimistoissa, hotellihuoneissa, aamiaismajoituspaikoissa, maatilamajoituspaikoissa ja muissa samantyyppisissä majoitustiloissa, joissa kyseinen käyttö ei ylitä (keskimääräisiä) kotitalouskäytön tasoja.
- Älä muuta laitteen teknisiä ominaisuuksia.
- Vedenpaineen (minimi ja maksimi) on oltava käytön aikana välillä 0.05 (0.5) / 1 (10) bar (MPa)
- Noudata kattausten enimmäismäärää, joka on 13 .
- Laitteen luukku ei saa jättää avoimeen asentoon kompastumisvaaran välttämiseksi.
- Jos virtajohto vaurioituu, sen saa vaihtaa vain valmistaja, valtuutettu huoltoliike tai vastaava ammattitaitoinen henkilö vaaran välttämiseksi.
- VAROITUS: Veitset ja muut teräväkärkiset välineet on asetettava koriin terävä kärki alaspäin tai vaaka-asentoon.
- Kytke laite pois päältä ja irrota pistoke pistorasiasta, ennen kuin aloitat huoltotoimet.
- Älä käytä korkeapainevesisuihkuja ja/tai höyryä laitteen puhdistamiseen.
- Jos laitteen alaosassa on tuuletusaukkoja, ne eivät saa olla maton yms. peitossa.

- Laite tulee liittää vesijohtoverkkoon laitteen mukana toimitettua uutta letkustoa käyttämällä. Vanhaa letkustoa ei saa käyttää.

## 2. TURVALLISUUSOHJEET

### 2.1 Asennus

#### VAROITUS!

Laitteen asennuksen ja liitännät saa suorittaa vain ammattitaitoinen henkilö.

- Poista kaikki pakkausmateriaalit.
- Vaurioitunutta laitetta ei saa asentaa tai käyttää.
- Noudata koneen mukana toimitettuja asennusohjeita.
- Siirrä laitetta aina varoen, sillä se on raskas. Käytä aina suojakäsineitä ja suojaavia jalkineita.
- Laitetta ei saa asentaa tilaan tai käyttää tilassa, jossa lämpötila on alle 0 °C.
- Asenna laite turvalliseen ja sopivaan paikkaan, joka täyttää asennusvaatimukset.
- Älä käytä laitetta ennen kuin se on asennettu turvallisesti kalusteeseen.
- Jos kalustelevy ei ole asennettu, avaa koneen luukku varovasti loukkaantumisten välttämiseksi. Varmista asennuksen jälkeen, että muovikannet on lukittu paikoilleen. Luukun sivujen muovikansien vaurioituminen tai poistaminen voi vaikuttaa laitteen toimintaan ja saattaa aiheuttaa loukkaantumisvaaran. Jos muovikansi on vaurioitunut, ota yhteyttä valtuutettuun huoltoliikkeeseen ja vaihda se uuteen.

### 2.2 Sähkökytkentä

#### VAROITUS!

Tulipalon ja sähköiskun vaara.

- Varoitus: tämä laite on tarkoitettu asennettavaksi/liitettäväksi rakennuksen maadoitusliitäntään.
- Varmista, että arvokilvessä olevat parametrit ovat verkkovirtalähteen sähköarvojen mukaisia.

- Kytke pistoke maadoitettuun pistorasiaan.
- Älä käytä jakorasioita tai jatkojohtoja.
- Varmista, ettei pistoke ja virtajohto vaurioidu. Jos virtajohto joudutaan vaihtamaan, vaihdon saa suorittaa vain valtuutettu huoltoliike.
- Kytke pistoke pistorasiaan vasta asennuksen jälkeen. Varmista, että laitteen verkkovirtakytkentä on olottuvilla laitteen asennuksen jälkeen.
- Älä vedä virtajohdosta pistoketta irrottaessasi. Vedä aina pistokkeesta.

### 2.3 Vesiliitäntä

#### VAROITUS!

Sähköiskun vaara.

- Älä vaurioita vesiletkuja.
- Ennen uusien putkien liittämistä, kun putkia ei ole käytetty pitkään aikaan, korjaustöiden jälkeen tai kun uusia laitteita (vesimittarit, jne.) on asennettu, anna veden virrata, kunnes se on puhdasta ja kirkasta.
- Tarkista ensimmäisen käyttökerran aikana ja sen jälkeen, ettei laitteessa ole näkyviä merkkejä vesivuodoista.
- Jos veden tuloletku vaurioituu, sulje vesihana välittömästi ja irrota laite sähköverkosta. Ota yhteys valtuutettuun huoltoliikkeeseen veden tuloletkun vaihtamiseksi.
- Veden suojajärjestelmä ei toimi ilman sähkövirtaa. Tällöin on olemassa tulvimisvaara.
- Vedenottoletkussa on varoventtiili ja vaippa, jossa on sisäinen verkkovirtajohto.

### 2.4 Käyttö

- Älä aseta helposti syttyviä tuotteita tai helposti syttyvien aineiden kanssa kosketuksissa olleita tuotteita laitteeseen, laitteen päälle tai sen lähelle.

- Astianpesukoneissa käytetyt pesuaineet ovat vaarallisia. Noudata pesuainepakkaukseen merkittyjä turvallisuusohjeita.
- Älä juo laitteessa olevaa vettä tai leiki sillä.
- Älä poista astioita laitteesta, ennen kuin ohjelma on päättynyt. Astioihin voi jäädä hiukan pesuainetta.
- Älä säilytä esineitä laitteen avoimen luukun päällä tai kohdista siihen painetta.
- Laitteesta voi poistua kuumaa höyryä, jos avaat laitteen luukun kesken ohjelman.

## 2.5 Huolto

- Laitteen korjaukseen liittyvissä asioissa tulee ottaa yhteyttä valtuutettuun huoltoliikkeeseen.. Ainoastaan alkuperäisiä varaosia saa käyttää.
- Huomaa, että itse suoritettavat tai muut kuin ammattilaisen suorittamat korjaukset voivat aiheuttaa vaaratilanteita ja mitätöidä takuun.
- Seuraavat varaosat ovat saatavilla vähintään 7 vuoden ajan mallin tuotannon lopettamisesta: moottori, kierto- ja tyhjennyspumppu, lämmittimet ja lämmitysvastukset (mukaan lukien lämpöpumput), putket ja vastaavat laitteistot (mukaan lukien letkut), venttiilit, suodattimet ja Aquastop-järjestelmät, ovikokoonpanojen rakenteelliset osat ja sisäosat, piirilevyt, elektroniset näytöt, painekeytkimet, termostaatit ja anturit, ohjelmistot ja laiteohjelmistot (mukaan

- lukien nollausohjelmisto). Seuraavat varaosat ovat saatavilla vähintään 10 vuoden ajan mallin tuotannon lopettamisesta: luukkujen saranat ja tiivisteet, muut tiivisteet, suihkuvarret, tyhjennysaukon suodattimet, sisällä olevat telineet ja muoviset lisäosat kuten korit ja kannet. Aika voi olla maassasi pidempi. Lisätietoja saat verkkosivustoltamme.
- Huomaa, että jotkin näistä varaosista ovat saatavilla ainoastaan ammattilaiskorjaajille ja kaikki varaosat eivät välttämättä koske kaikkia malleja.
- Lisätietoa tämän tuotteen sisällä olevista lamputta sekä erikseen myytävistä varalampuista: Kyseiset lamput on suunniteltu kestämaan kodinkoneissa vaativia fyysisiä olosuhteita (esim. lämpötila, värinä, kosteus) tai ne antavat tietoa laitteen toimintatilasta. Niitä ei ole tarkoitettu muihin käyttötarkoituksiin eivätkä ne sovi huoneiden valaisemiseen.

## 2.6 Hävittäminen

### ⚠ VAROITUS!

Henkilövahinko- tai tukehtumisvaara.

- Irrota pistoke pistorasiasta.
- Leikkaa johto irti ja hävitä se.
- Poista luukun lukitus, jotta lapset ja eläimet eivät voisi jäädä kiinni laitteen sisälle.

## 3. TUOTTEEN KUVAUS

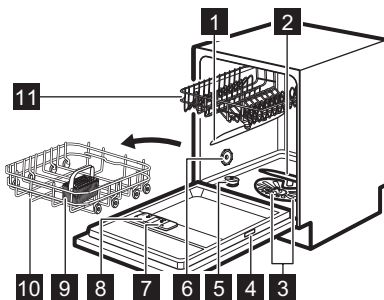

1 Ylempi suihkuvarsi

- 2 Alempi suihkuvarsi
- 3 Sihdit
- 4 Arvokilpi
- 5 Suolalokero
- 6 Ilma-aukko
- 7 Huuhtelukirkasteen annostelija
- 8 Pesuaineen annostelija
- 9 Ruokailuvälinekori
- 10 Alempi kori
- 11 Ylempi kori

## 4. KÄYTTÖPANEELI

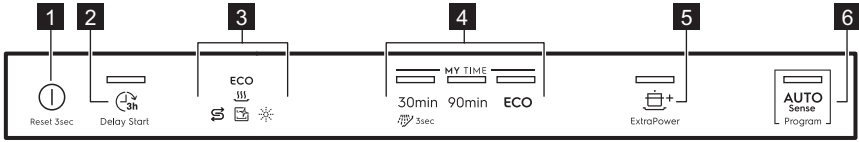

- |  |  |
|--|--|
| <ul style="list-style-type: none"> <li><b>1</b> Virtapainike/nollauspainike</li> <li><b>2</b> Ajastimen käynnistyspainike</li> <li><b>3</b> Merkkivalot</li> <li><b>4</b> MY TIME -ohjelman valintapalkki</li> </ul> | <ul style="list-style-type: none"> <li><b>5</b> ExtraPower-lisätoimintopainike</li> <li><b>6</b> AUTO Sense -ohjelmapainike</li> </ul> |
|--|--|

### 4.1 Merkkivalot

Merkkivalo	Kuvaus
<b>ECO</b>	ECO -ohjelmamerkkivalo Ilmoittaa ympäristöystävällisimmän ohjelman normaalisti likaantuneelle astiastolle. Lue lisää kohdasta Ohjelman valinta.
	Rypistymiseneston merkkivalo. Palaa, kun huuhtelukirkastelokeron täyttö on tarpeen. Lue lisää kohdasta Ennen ensikäyttöä.
	Suolan merkkivalo. Palaa, kun suolalokeron täyttö on tarpeen. Lue lisää kohdasta Ennen ensikäyttöä.
	Machine Care -merkkivalo. Palaa, kun laitteen sisäosan puhdistus Machine Care -ohjelmalla on tarpeen. Lue lisää kohdasta Hoito ja puhdistus.
	Kuivausvaiheen merkkivalo. Palaa, kun valitset kuivausvaiheen sisältävän ohjelman. Viilkkuu kuivausvaiheen toimiessa. Lue lisää kohdasta Ohjelman valinta.

## 5. OHJELMAN VALINTA

### 5.1 MY TIME

Valitse sopiva ohjelma sen keston perusteella.

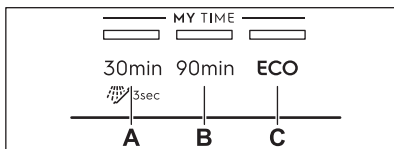

**A. • 30min** on lyhyin ohjelma tuoreen tai vähäisen lian pois pesemiseksi astioista.

- **Esihuuhtelu (15min)** on ohjelma ruokajäämien huuhtelemiseksi pois astioista. Se estää hajujen muodostumisen laitteeseen. Älä käytä pesuainetta tämän ohjelman yhteydessä.
- B. 90min** on ohjelma normaaliliikaisten astioiden pesemiseen ja kuivaamiseen.
- C. ECO** on pisin ohjelma normaaliliikaisten astioiden ja aterimien pesemiseen tehokkaimmalla energian- ja vedenkulutuksella. **1)**

1) Tämä on testilaitosten standardiohjelma. Tätä ohjelmaa on käytetty arvioitaessa, noudattaako laite Ecodesign Comission (ekologisen suunnittelun komission) asetusta (EU) 2019/2022.

## 5.2 AUTO Sense

Tämän ohjelman avulla astianpesukone tunnistaa astioiden määrän ja likaisuuden. Se säätää automaattisesti lämpötilan ja veden määrän sekä astianpesuohjelman keston.

## 5.3 ExtraPower

 ExtraPower parantaa valitun ohjelman astianpesutulosta. Lisätoiminto nostaa pesulämpötilaa ja pidentää kestoaa.

## 5.4 Ohjelmien yleiskatsaus

Ohjelma	Täytetty astianpesukoneellinen	Likaisuusaste	Ohjelmavaiheet	Lisätoiminnot
30min	Astiasto ja ruokailuvälineet	Tuore	<ul style="list-style-type: none"><li>Astianpesu 45 °C</li><li>Välihuuhtelu</li><li>Loppuhuuhdeltu 45 °C</li><li>AirDry <b>1)</b></li></ul>	<ul style="list-style-type: none"><li>ExtraPower</li></ul>
Esihuuhtelu	Kaikki	Kaikki	<ul style="list-style-type: none"><li>Esipesu</li></ul>	
90min	Astiasto, ruokailuvälineet, kattilat, pannut	Normaali, hieman kiinni kuivunutta likaa	<ul style="list-style-type: none"><li>Astianpesu 60 °C</li><li>Välihuuhtelu</li><li>Loppuhuuhdeltu 55 °C</li><li>Kuivaus</li><li>AirDry <b>1)</b></li></ul>	<ul style="list-style-type: none"><li>ExtraPower</li></ul>
ECO	Astiasto, ruokailuvälineet, kattilat, pannut	Normaali	<ul style="list-style-type: none"><li>Esipesu</li><li>Astianpesu 55 °C</li><li>Välihuuhtelu</li><li>Loppuhuuhdeltu 55 °C</li><li>Kuivaus</li><li>AirDry <b>1)</b></li></ul>	<ul style="list-style-type: none"><li>ExtraPower</li></ul>
AUTO Sense	Astiasto, ruokailuvälineet, kattilat, pannut	Kaikki	<ul style="list-style-type: none"><li>Esipesu</li><li>Astianpesu 50 - 60 °C</li><li>Välihuuhtelu</li><li>Loppuhuuhdeltu 60 °C</li><li>Kuivaus</li><li>AirDry <b>1)</b></li></ul>	
Machine Care	Laitteen sisäosan puhdistus. Lue lisää kohdasta Hoito ja puhdistus.		<ul style="list-style-type: none"><li>Puhdistus 65 °C</li><li>Välihuuhtelu</li><li>Loppuhuuhdeltu</li><li>AirDry <b>1)</b></li></ul>	

**1)** Luukun automaattinen avautuminen kuivausvaiheen aikana. Katso luku "Perusasetukset".

## Kulutusarvot

Ohjelma <b>1)2)</b>	Vesi (l)	Energia (kWh)	Kesto (min)
30min	8.2	0.540	30

Ohjelma 1)2)	Vesi (l)	Energia (kWh)	Kesto (min)
Esihuuhtelu	4.3	0.013	15
90min	11.7	1.034	90
ECO	9.9	0.936	227
AUTO Sense	11.5	1.169	170
Machine Care	10.1	0.608	60

1) Vedenpaine ja lämpötila, virransyötön vaihtelut, lisätoiminnot sekä astioiden määrä ja lian määrä vaikuttavat kulutusarvoihin.

2) Muiden kuin ECO-ohjelman arvot ovat ainoastaan viitteellisiä.

## Tiedoksi testauslaitoksille

Saadaksesi suosituskysteihin vaaditut tiedot (esim. standardien EN60436 mukaan) lähetä sähköpostia osoitteeseen:

[info.test@dishwasher-production.com](mailto:info.test@dishwasher-production.com)

Ilmoita pyynnössä laitteen arvokilvessä oleva tuotenumero (PNC).

Mikäli sinulla on kysyttävää astianpesukoneeseen liittyen, katso lisätietoa laitteen mukana toimitetusta huolto-oppaasta.

## 6. PERUSASETUKSET

Voit määrittää laitteen muuttamalla perusasetuksia tarpeidesi mukaan.

Número	Asetukset	Arvot	Kuvaus <sup>1)</sup>
1	Veden kovuus	Tasosta 1 tasoon 10 (oletusasetus: 5)	Säädä vedenpehmentimen taso alueesi veden kovuuden mukaan.
2	Huuhtelukirkasteen täyttötarpeen ilmoitus	Päällä (oletusasetus) Pois päältä	Huuhtelukirkasteen merkkivalon kytkeminen toimintaan tai pois toiminnasta.
3	Lopetuksen merkki	Päällä Pois päältä (oletusasetus)	Ohjelman päättymisestä ilmoittavan äänimerkin kytkeminen toimintaan tai pois toiminnasta.
4	Luukun automaattisen avaus	Päällä (oletusasetus) Pois päältä	Toiminnon AirDry kytkeminen toimintaan tai pois toiminnasta.
5	Painikeäänet	Päällä (oletusasetus) Pois päältä	Kytke päälle tai pois päältä äänimerkki, joka kuuluu painikkeita painaessa.

1) Katso lisätietoa tästä luvusta.

Perusasetuksia voidaan muuttaa asetustilassa.

Kun laite on asetustilassa, käyttöpaneelin merkkivalot esittävät käytettävissä olevat

asetukset. Kunkin asetuksen kohdalla vilkkuu erillinen merkkivalo:

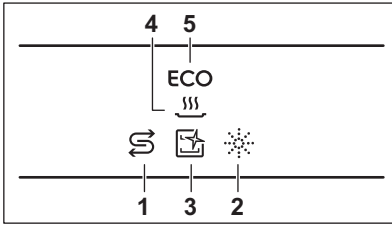

## 6.1 Asetustila

### Asetustilaan siirtyminen

Asetustilaan voidaan siirtyä ennen ohjelman käynnistämistä. Asetustilaan ei voida siirtyä ohjelman ollessa käynnissä.

Siirry asetustilaan painamalla ja pitämällä alhaalla samanaikaisesti painiketta 30min ja **ECO** noin 3 sekunnin ajan.

- Merkkivalo ja vilkkuvat.
- Merkkivalot , , ja **ECO** palavat.
- MY TIME-valintapalkin merkkivalot palavat.

### Asetustilan asetuksien selaaminen

Voit selata asetustilan asetuksia MY TIME-valintapalkin avulla.

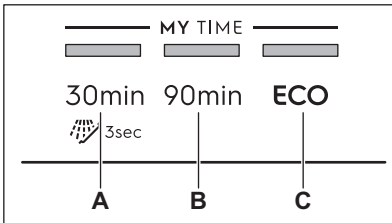

- A. Edellinen** -painike  
**B. Ok** -painike  
**C. Seuraava** -painike

Voit selata perusasetuksia ja säätää niiden arvoja painikkeella **Edellinen** ja **Seuraava**.

Voit siirtyä valittuun asetukseen ja vahvistaa sen arvon säätämisen painikkeella **Ok**.

## Asetuksen muuttaminen

Varmista, että laite on asetustilassa.

1. Paina painiketta **Edellinen** tai **Seuraava**, kunnes haluamasi asetuksen merkkivalo vilkkuu.

-merkkivalo osoittaa nykyisen asetusarvon:

- Kaksiarvoisissa (päällä ja pois päältä) asetuksissa merkkivalo joko palaa (= asetus on päällä) tai on sammunut (= asetus on pois päältä).
  - Moniarvoisissa (tasot) asetuksissa merkkivalo vilkkuu. Vilkkumiskertojen määrä osoittaa nykyisen asetusarvon (esim. 5 vilkkumiskertaa + keskeytys + 5 vilkkumiskertaa = taso 5).
2. Syötä asetus painamalla **Ok**.
    - Asetuksen merkkivalo palaa.
    - Muut merkkivalot ovat pois päältä.
    - -merkkivalo osoittaa nykyisen asetusarvon.
  3. Voit muuttaa arvoa painamalla painiketta **Edellinen** tai **Seuraava**.
  4. Vahvista asetus painamalla painiketta **Ok**.
    - Uusi asetus tallentuu muistiin.
    - Laite siirtyy takaisin asetuksen valintaan.
  5. Paina ja pidä alhaalla samanaikaisesti painiketta 30min ja **ECO** noin 3 sekunnin ajan poistuaksesi asetustilasta. Laite siirtyy takaisin ohjelman valintaan. Tallennetut asetukset jäävät voimaan, kunnes muutat niitä uudelleen.

## 6.2 Vedenpehmennin

Vedenpehmennin poistaa vedestä sellaiset mineraalit, jotka vaikuttaisivat haitallisesti pesutulokseen ja myös itse laitteeseen.

Mitä enemmän vedessä on näitä mineraaleja, sitä kovempaa vesi on. Veden kovuus mitataan ekvivalenttiasteikoilla.

Vedenpehennystoiminnon taso tulee säätää paikallisen veden kovuuden mukaan. Säätö on tarpeen riippumatta käytetystä pesuainetyypistä hyvien astianpesutulosten varmistamiseksi ja suolan merkkivalon pitämiseksi käytössä. Paikallisen vesilaitoksen taholta saat neuvoja, jotka

koskevat alueesi veden kovuutta.  
Oletusarvoinen tehdasasetuksen taso on 5.



Suolaa sisältävät yhdistelmäpesuainetabletit eivät ole riittävän tehokkaita kovan veden pehmentämiseen.

## Veden kovuus

Saksalaiset asteet (°dH)	Ranskalaiset asteet (°fH)	mmol / l	mg/l (ppm)	Clarken asteet	Vedenpehmentimen taso
47 - 50	84 - 90	8.4 - 9.0	835 - 904	58 - 63	10
43 - 46	76 - 83	7.6 - 8.3	755 - 834	53 - 57	9
37 - 42	65 - 75	6.5 - 7.5	645 - 754	46 - 52	8
29 - 36	51 - 64	5.1 - 6.4	505 - 644	36 - 45	7
23 - 28	40 - 50	4.0 - 5.0	395 - 504	28 - 35	6
19 - 22	33 - 39	3.3 - 3.9	325 - 394	23 - 27	5
15 - 18	26 - 32	2.6 - 3.2	255 - 324	18 - 22	4
11 - 14	19 - 25	1.9 - 2.5	185 - 254	13 - 17	3
4 - 10	7 - 18	0.7 - 1.8	70 - 184	5 - 12	2
<4	<7	<0.7	<70	< 5	1

Vedenpehmentin suorittaa automaattisen regeneroinnin. 2)

### 6.3 Huuhtelukirkaste loppu -ilmoitus

Huuhtelukirkaste auttaa kuivaamaan astiat ilman raitoja ja läikkiä. Huuhtelukirkastetta vapautuu automaattisesti loppuhuuhtelun aikana.

Kun huuhtelukirkastesäiliö on tyhjä, huuhtelukirkasteen merkivalo syttyy. Jos kuivaustulos on tyydyttävä käytettäessä ainoastaan yhdistelmäpesuainetabletteja, voi kytkeä huuhtelukirkasteen täyttötarpeen ilmoituksen pois päältä. Parhaan tuloksen saavutat kuitenkin aina huuhtelukirkasteella.

Jos käytät tavallista konetiskiainetta tai huuhtelukirkastetta sisältämättömiä pesuainetabletteja, ota ilmoitus käyttöön huuhtelukirkasteen täyttötarpeen ilmoitusta varten.

### 6.4 Lopetuksen merkki

Voit ottaa käyttöön äänimerkin, joka kuuluu laitteesta ohjelman päätyttyä.



Äänimerkit kuuluvat myös silloin, kun laitteesta tapahtuu toimintahäiriö. Näitä äänimerkkejä ei voida poistaa käytöstä.

2) Vedenpehmentimen tehokkuuden varmistamiseksi pehennyslaitteen hartsit on regeneroitava säännöllisesti. Tämä on automaattinen prosessi, joka on osa astianpesukoneen normaalia toimintaa. Regenerointitehys riippuu vedenpehennystoiminnon tason asetuksesta. Mitä korkeampi taso, sitä useammin regenerointi on tarpeen. Korkealla tasolla regenerointi tapahtuu kaksi kertaa ohjelmassa: astianpesun aikana ja viimeisen huuhtelun jälkeen. Alhaisemmillä tasoilla regenerointi tapahtuu vasta viimeisen huuhtelun jälkeen. Pehennystoiminnon huuhtelu tapahtuu seuraavan ohjelman alussa. Korkeilla tasoilla se tapahtuu lisäksi astianpesun lopussa. Vedenpehmentimen huuhtelu päättyy täydelliseen tyhjennykseen. Regenerointi pidentää ohjelman kestoa enintään 5 min, vedenkulutusta enintään 4 l ja energiankulutusta 2 Wh. Tällä hetkellä sovellettavissa vakiolaboratorioolosuhteissa vedenkovuuden ollessa 2,5 mmol/l (vedenpehmentin: taso 3) regenerointi tapahtuu aina, kun vettä on käytetty 62 l. Veden lämpötila, vedenpaine ja virransyötön vaihtelut voivat vaikuttaa kulutusarvoihin.

## 6.5 AirDry

AirDry parantaa kuivaustulosta. Laitteen luukku avautuu automaattisesti kuivausvaiheen aikana ja jää raolleen. Toiminnon kytkeminen pois toiminnasta voi heikentää kuivaustehoa.

AirDry kytketty automaattisesti toimintaan kaikkien ohjelmien kanssa lukuun ottamatta ohjelmaa Esihuuhtelu.

Kuivausvaiheen kesto ja luukun avautumisaika määräytyvät valitun ohjelman ja käytettyjen lisätoimintojen mukaan.

### ⚠ HUOMIO!

Älä yritä sulkea laitteen luukku 2 minuutin kuluessa sen automaattisesta avautumisesta. Jos teet niin, laite voi vaurioitua.

## 6.6 Painikeäänet

Käyttöpaneelin painikkeista kuuluu napsahdusääni niitä painaessa. Tämä ääni voidaan poistaa käytöstä.

## 7. ENNEN ENSIKÄYTTÖÄ

1. **Säädä vedenpehmentimen taso veden kovuuden mukaan.**
2. Täytä suola-astia
3. Täytä huuhtelukirkasteastia.
4. Avaa vesihana.
5. Suorita 30min -ohjelma pesuainetta käyttäen mahdollisten valmistusprosessin jäämien poistamiseksi. Älä laita astioita koreihin.

Ohjelman käynnistämisen jälkeen laite puhdistaa vedenpehmentimen hartsia korkeintaan 5 minuutin ajan. Pesuvaihe käynnistyy vasta tämän toiminnon jälkeen. Toiminto toistetaan säännöllisesti.

### 7.1 Suola-astia

#### ⚠ HUOMIO!

Käytä ainoastaan astianpesukoneiden regenerointisuolaa. Älä käytä keittiön suolaa.

Suolaa käytetään vedenpehmentimen hartsin puhdistukseen ja hyvän pesutuloksen takaamiseksi päivittäisessä käytössä.

#### Suola-astian täyttäminen

1. Kierrä suolalokeron korkkia vastapäivään ja poista se.
2. Lisää 1 litra vettä suolalokeroon (vain ensimmäisellä kerralla).
3. Täytä suolasäiliöön 1 kg suolaa (kunnes se on täysi).

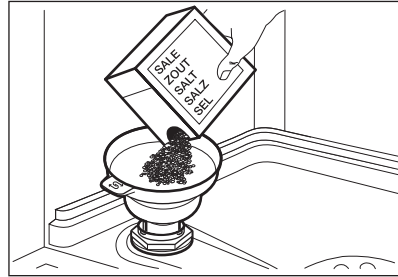

4. Loput rakeista voidaan lisätä säiliöön ravistamalla suppiloa varoen kahvasta kiinnipitäen.
5. Poista suolaalokeron aukon ympäriltä.

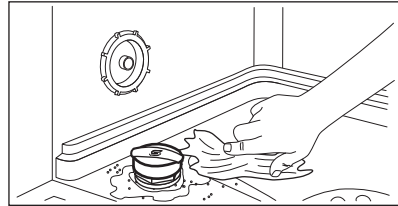

6. Kierrä korkkia myötäpäivään sulkeaksesi suolalokeron.

#### ⚠ HUOMIO!

Vettä ja suolaa voi tulla ulos suolasäiliöstä, kun täytät sen. Täytä suolasäiliö ja käynnistä sitten täydellinen astianpesuohjelma pesuaineella korroosion ehkäisemiseksi.

## 7.2 Huuhtelukirkasteannostelijan täyttäminen

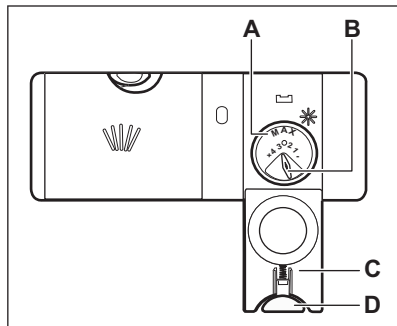

### ⚠ HUOMIO!

Lokero (A) on tarkoitettu vain huuhtelukirkastetta varten. Siihen ei saa laittaa pesuainetta.

### ⚠ HUOMIO!

Käytä ainoastaan astianpesukoneille tarkoitettuja huuhtelukirkasteita.

1. Paina vapautuspainiketta (D) kannen (C) avaamiseksi.
2. Kaada huuhtelukirkastetta lokeroon (A), kunnes neste saavuttaa täyttötason merkin "max".
3. Pyyhi yliroiskunut huuhtelukirkaste imukykyisellä liinalla. Näin välttyä liiallisen vaahdon muodostumiselta.
4. Sulje kansi. Varmista, että vapautuspainike lukittuu paikoilleen.

### i

Säädä annosteltua huuhtelukirkasteen määrää (B) kääntämällä valitsin asetuksen 1 (alhaisin määrä) ja asetuksen 4 tai 6 (suurin määrä) väliille.

## 8. PÄIVITTÄINEN KÄYTTÖ

1. Avaa vesihana.
  2. Paina ja pidä alhaalla painiketta ①, kunnes laite kytkeytyy päälle.
  3. Täytä suolasäiliö, jos se on tyhjä.
  4. Täytä huuhtelukirkastesäiliö, jos se on tyhjä.
  5. Korien täyttäminen.
  6. Lisää pesuaine.
  7. Valitse ja käynnistä ohjelma.
  8. Sulje vesihana, kun ohjelma on päättynyt.
- ### 8.1 Pesuaineen käyttö

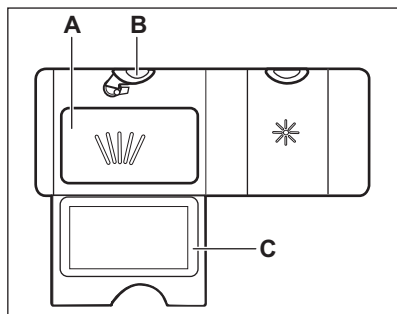

1. Paina vapautuspainiketta (B) kannen (C) avaamiseksi.

2. Lisää pesuaine (geeli, jauhe tai tabletit) lokeroon (A).
3. Jos ohjelma sisältää esipesun, laita pieni määrä pesuainetta laitteen luukun sisäpuolelle.
4. Sulje kansi. Varmista, että vapautuspainike lukittuu paikoilleen.

### i

Pesuaineen annostelutietoja löytyy valmistajan ohjeina tuotteen pakkaukseen painettuina. Tavallisesti 20–25 ml geelimäistä pesuainetta riittää normaaliikaisen pesuerän pesemiseen.

### i

Älä lisää lokeroon (A) enempää kuin 30 ml geelimäistä pesuainetta.

### 8.2 Ohjelman valitseminen ja käynnistäminen MY TIME -valintapalkilla

1. Paina haluamasi ohjelman painiketta. Painikkeen valo palaa.
2. Kytke ExtraPower halutessasi päälle.
3. Sulje laitteen luukku ohjelman käynnistämiseksi.

### 8.3 Ohjelman valitseminen ja käynnistäminen Esihuhuhtelu

1. Valitse  Esihuhuhtelu painamalla painiketta 30min kolmen sekunnin ajan. Painikkeen merkkivalo vilkkuu.
2. Sulje laitteen luukku ohjelman käynnistämiseksi.

### 8.4 Päälle kytkeminen ExtraPower

1. Valitse ohjelma MY TIME-valintapalkilla.
2. Paina painiketta .  
Painikkeen merkkivalo palaa.



ExtraPower ei ole pysyvä lisätoiminto ja se tulee kytkeä päälle aina ennen ohjelman käynnistämistä.



ExtraPower-lisätoimintoa ei voi ottaa käyttöön tai poistaa käytöstä ohjelman ollessa käynnissä.



ExtraPower-lisätoiminnon käyttö lisää usein veden- ja energiankulutusta sekä pidentää ohjelman kestoa.

### 8.5 AUTO Sense -ohjelman käynnistäminen

1. Paina .  
Painikkeen valo palaa.
2. Käynnistä ohjelma sulkemalla laitteen luukku.  
Laitte tunnistaa astioiden tyyppin ja säätää sopivan pesuohjelman ja sen keston.

### 8.6 Ohjelman käynnistymisen ajastaminen

Voit ajastaa valitun ohjelman alkamaan 3 tunnin kuluttua.

1. Valitse ohjelma.
2. Paina painiketta .  
Painikkeen merkkivalo palaa.
3. Sulje laitteen luukku viiveajan laskennan käynnistämiseksi.

Ohjelmaa ei voi muuttaa ajanlaskennan ollessa käynnissä.

Kun asetettu aika on kulunut loppuun, ohjelma käynnistyy.

### 8.7 Ajastimen peruuttaminen ajanlaskennan ollessa käynnissä

Paina ja pidä alhaalla painiketta  noin kolmen sekunnin ajan.  
Laitte siirtyy takaisin ohjelman valintaan.



Jos peruutat ajastimen, ohjelma tulee valita uudelleen.

### 8.8 Käynnissä olevan ohjelman peruuttaminen

Paina ja pidä alhaalla painiketta  noin kolmen sekunnin ajan.  
Laitte siirtyy takaisin ohjelman valintaan.



Varmista, että pesuainelokerossa on konetiskiainetta ennen uuden ohjelman käynnistämistä.

### 8.9 Luukun avaaminen laitteen ollessa käynnissä

Jos luukku avataan ohjelman ollessa käynnissä, laite sammuu. Se voi vaikuttaa energiankulutukseen ja ohjelman keston. Kun suljet luukun, laite käynnistyy uudelleen keskeytyskohdasta.

Jos avaat luukun yli 30 sekunnin ajaksi kuivausvaiheen aikana, käynnissä oleva ohjelma päättyy. Tämä ei koske niitä tilanteita, joissa AirDry -toiminto on saanut luukun avautumaan.

### 8.10 Auto Off-toiminto

Tämä toiminto säästää energiaa kytkemällä laitteen pois päältä, kun sitä ei käytetä.

Toiminto käynnistyy automaattisesti:

- Kun ohjelma on päättynyt.
- 5 minuutin kuluttua, jos ohjelmaa ei käynnistetty.

## 8.11 Ohjelman päätyminen

Kun ohjelma on päättynyt, Auto Off -toiminto kytkee laitteen automaattisesti pois päältä.

Kaikki muut painikkeet ovat pois päältä paitsi Päällä/Pois päältä -painike.

## 9. NEUVOJA JA VINKKEJÄ

### 9.1 Yleistä

Noudata seuraavia neuvoja optimaalisten puhdistus- ja kuivaustuloksien varmistamiseksi päivittäisessä käytössä ja ympäristön suojelemiseksi.

- Kun astianpesukoneen ohjekirjan ohjeita noudatetaan, vettä ja energiaa kuluu yleensä vähemmän kuin pestäessä astioita käsin.
- Täytä astianpesukone täyteen veden ja energian säästämiseksi. Järjestä astiat koreihin käyttöohjeen mukaisesti ja vältä korien täyttämistä liian täyteen parhaan pesutuloksen saavuttamiseksi.
- Älä esihuuhtele astioita käsin. Se lisää veden ja energian kulutusta. Valitse tarvittaessa ohjelma, jossa on esipesuvaihe.
- Poista suurimmat ruokajäämät astioista ja tyhjennä kupit sekä lasit ennen niiden asettamista laitteeseen.
- Varmista, että koreissa olevat astiat eivät kosketa tai peitä toisiaan. Täten varmistat tasaisen veden jakautumisen astioihin hyvän pesutuloksen saavuttamiseksi.
- Valitse ohjelma pestävien astioiden ja likaisuustason perusteella. ECO tarjoaa kaikkein tehokkaimman veden- ja energiankulutuksen.
- Kalkkikerrostumien ehkäiseminen laitteen sisällä:
  - Täytä suolasäiliö aina tarvittaessa.
  - Käytä suositeltua määrää pesuainetta ja huuhtelukirkastetta.
  - Varmista, että vedenpehmentimen nykyinen taso on sopiva eli vastaa käytettävän veden kovuutta.
  - Noudata luvun "Hoito ja puhdistus" ohjeita.

### 9.2 Suolan, huuhtelukirkasteen ja konetiskiaineen käyttö

- Käytä ainoastaan astianpesukoneeseen tarkoitettua suolaa, huuhtelukirkastetta ja

konetiskiainetta. Muut tuotteet voivat vahingoittaa laitetta.

- Jos alueen veden kovuus on kovaa tai erittäin kovaa, suosittelemme käyttämään peruskonetiskiainetta (jauhe, geeli, tabletit ilman lisäaineita), huuhtelukirkastetta ja suolaa erikseen optimaalisen puhdistus- ja kuivaustuloksen saavuttamiseksi.
- Pesuainetabletit eivät liukene täysin lyhyissä ohjelmissa. Jotta astioihin ei jäisi pesuainejäämiä, suosittelemme pitkien ohjelmien käyttöä tablettien kanssa.
- Käytä aina oikeaa määrää pesuainetta. Riittämätön pesuainemäärä voi aiheuttaa heikon pesutuloksen sekä kovan veden muodostamia kalvoja tai tahroja astioihin. Jos pesuainetta on liikaa ja vesi pehmeää, astioihin jää pesuainejäämiä. Säädä pesuainemäärä veden kovuuden mukaan. Lue konetiskiaineen pakkauksen ohjeet.
- Käytä aina oikeaa määrää huuhtelukirkastetta. Riittämätön määrä huuhtelukirkastetta heikentää kuivaustulosta. Jos huuhtelukirkastetta on liikaa, astioihin muodostuu sinertävä pinta.
- Varmista, että vedenpehmentimen taso on oikea. Jos taso on liian korkea, veden suurempi suolamäärä voi aiheuttaa ruokailuvälineiden ruostumisen.

### 9.3 Yhdistelmäpesuainetablettien käytön lopettaminen

Toimi seuraavasti ennen kuin aloitat käyttämään erikseen pesuainetta, suolaa ja huuhtelukirkastetta:

1. Aseta vedenpehmentimen korkein taso.
2. Varmista, että suolasäiliö ja huuhtelukirkastelokero on täytetty täyteen.
3. Käynnistä 30min-ohjelma. Älä lisää pesuainetta tai aseta astioita koreihin.
4. Kun ohjelma on suoritettu loppuun, säädä vedenpehmentimen aluesi veden kovuuden mukaan.
5. Säädä huuhtelukirkasteen määrä.

## 9.4 Ennen ohjelman käynnistämistä

Ennen valitsemasi ohjelman käynnistämistä, varmista seuraavat asiat:

- suodattimet ovat puhtaat ja oikein asennetut
- suolalokeron korkki on tiukasti paikallaan
- suihkuvarret eivät ole tukossa
- suolaa ja huuhtelukirkastetta on riittävästi suolaa (ellet käytä yhdistelmätabletteja)
- astiat on asetettu oikein koreihin
- ohjelma sopii astioiden tyyppille ja likaisuusasteelle
- oikea määrä pesuainetta on käytössä

## 9.5 Korien täyttäminen

- Käytä aina korien koko tilavuus.
- Käytä laitetta ainoastaan konepesua kestävien astioiden ja ruokailuvälineiden pesemiseen.
- Älä pese seuraavia materiaaleja astianpesukoneessa: puuta, sarvimateriaalia, tinaa, kuparia, alumiinia, herkästi rikkoutuvaa koristeltua posliinia ja suojaamatonta hiiliterästä. Ne voivat rikkoutua, vääntyä, värjäytyä, syöpyä tai ruostua.

- Älä pese laitteessa esineitä, jotka imevät vettä (sienet, erilaiset kankaat).
- Aseta ontot esineet (kupit, lasit, padat yms.) alassuun.
- Varmista, etteivät lasiastiat kosketa toisiaan.
- Aseta kevyet tai muoviset esineet yläkoriin. Tarkista, että astiat eivät pääse liikkumaan.
- Aseta aterimet ja pienet esineet ruokailuvälinekoriin.
- Varmista ennen ohjelman käynnistämistä, että astianpesukoneen suihkuvarret pyörivät esteettä.

## 9.6 Korien tyhjentäminen

1. Anna astioiden jäähtyä, ennen kuin tyhjennät ne koneesta. Kuumat astiat särkyvät helposti.
2. Tyhjennä ensin alakori ja vasta sen jälkeen yläkori.



Koneen sisäpinnoille voi jäädä vettä ohjelman päätyttyä.

# 10. HOITO JA PUHDISTUS

### VAROITUS!

Kytke laite pois päältä ja irrota pistoke pistorasiasta ennen minkään muun ylläpitotoimen aloittamista kuin Machine Care -ohjelman suorittamista.



Likaiset suodattimet ja tukkiutuneet suihkuvarret heikentävät pesutuloksia. Tarkista nämä osat säännöllisesti ja puhdista ne tarvittaessa.

## 10.1 Machine Care

Machine Care on laitteen sisäosan optimaaliseen puhdistukseen tarkoitettu ohjelma. Se poistaa kalkki- ja rasvakertymät.

Kun laite tunnistaa puhdistustarpeen, merkkivalo palaa. Käynnistä Machine

Care-ohjelma laitteen sisäosan puhdistamiseksi.

## Machine Care -ohjelman käynnistäminen

Ennen kuin käynnistät -ohjelman, puhdista sihdit ja suihkuvarret.

1. Käytä erityisesti astianpesukoneisiin tarkoitettua kalkinpoistoainetta tai puhdistusainetta. Noudata pakkauksen ohjeita. Älä laita astioita koreihin.
2. Paina ja pidä painettuina samanaikaisesti painikkeita + ja AUTO Sense noin kolmen sekunnin ajan.

Merkkivalot ja + vilkkuvat.

3. Sulje laitteen luukku ohjelman käynnistämiseksi.

Kun ohjelma on päättynyt, -merkkivalo on sammuneena.

## 10.2 Sisäpuolen puhdistus

- Puhdista laitteen sisäosa kostealla pehmeällä liinalla.
- Älä käytä hankausainetta, hankaavia pesulappuja, teräviä välineitä, voimakkaita kemikaaleja, teräsharjaa tai liuottimia.
- Pyyhi luukku puhtaaksi, myös kumiivisteet, kerran viikossa.
- Käytä erityistä astianpesukoneiden puhdistusainetta vähintään kerran kahdessa kuukaudessa laitteen parhaan suorituskyvyn säilyttämiseksi. Noudata huolellisesti tuotepakkaukseen merkittyjä ohjeita.
- Käynnistä Machine Care -ohjelma parhaan pesutuloksen saavuttamiseksi.

## 10.3 Vieraiden esineiden poistaminen

Tarkista sihdit ja allas aina astianpesukoneen käytön jälkeen. Vieraat esineet (esim. lasi- ja muovipalaset, luut tai hammastikut jne.) heikentävät puhdistustehoa ja ne voivat vaurioittaa tyhjennyspumpua.

### ⚠ HUOMIO!

Jos esineiden poistaminen ei onnistu, ota yhteyttä valtuutettuun huoltopalveluun.

1. Irrota sihtijärjestelmä tämän luvun ohjeita noudattamalla.
2. Poista vieraat esineet käsin.
3. Asenna sihdit takaisin tämän luvun ohjeita noudattamalla.

## 10.4 Ulkopintojen puhdistaminen

- Puhdista laite kostealla pehmeällä liinalla.
- Käytä vain mietoja puhdistusaineita.
- Älä käytä hankausainetta, hankaavia pesulappuja tai liuottimia.

## 10.5 Suodattimien puhdistus

Sihtijärjestelmä koostuu 3 osasta.

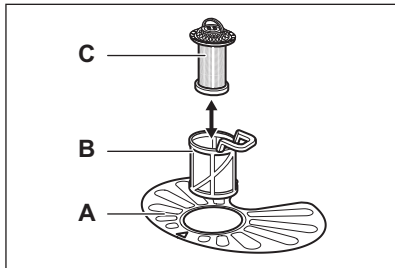

1. Kierrä suodatinta (B) vastapäivään ja irrota se.

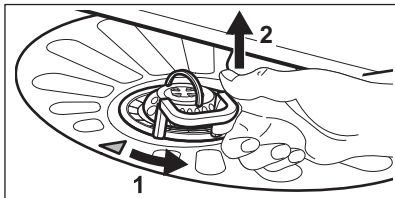

2. Irrota suodatinta (C) sihdistä (B).
3. Irrota tasosuodatinta (A).
4. Pese suodattimet.

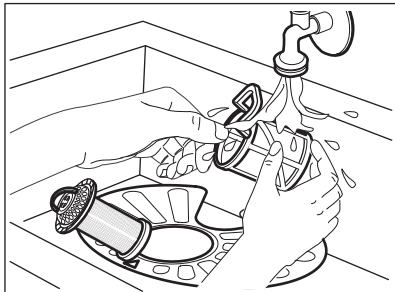

5. Varmista, ettei säiliön reunassa ole ruokajäämiä tai likaa.
6. Aseta tasosuodatinta takaisin paikalleen (A). Varmista, että se on asetettu oikein kahden ohjaimen alle.

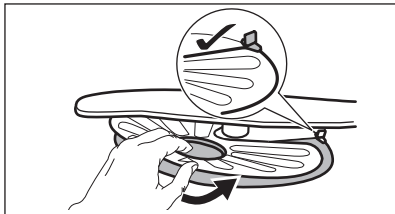

7. Kokoa suodattimet (B) ja (C) uudelleen.
8. Aseta suodatinta (B) takaisin tasosuodattimeen (A). Käännä sitä myötäpäivään, kunnes se lukittuu.

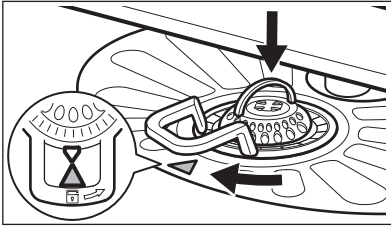

### ⚠ **HUOMIO!**

Suodattimien virheellinen asento aiheuttaa heikkoja pesutuloksia ja vaurioittaa laitetta.

## 10.6 Alasuihkuvarren puhdistus

1. Irrota alasuihkuvarsi vetämällä sitä ylöspäin.

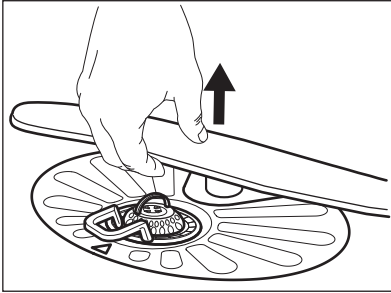

2. Pese suihkuvarsi juoksevan veden alla. Poista likahiukkaset rei'istä ohutkärkisellä välineellä (esim. hammastikku). Pese epäpuhtaudet sisäosasta huuhtelemalla reiät vedellä.
3. Asenna suihkuvarsi takaisin painamalla sitä alaspäin.

## 10.7 Yläsuihkuvarren puhdistus

Älä poista ylemmää suihkuvartta. Jos suihkuvarren aukot ovat tukossa, poista jäljellä olevat likakokkareet ohuella terävällä esineellä, esim. hammastikulla.

# 11. VIANMÄÄRITYS

### ⚠ **VAROITUS!**

Laitteen virheellinen korjaus voi vaarantaa käyttäjän turvallisuuden. Korjaustoimenpiteitä saa suorittaa vain asiantunteva henkilöstö.

Suurin osa mahdollisista ongelmista voidaan ratkaista ottamatta yhteyttä valtuutettuun huoltoliikkeeseen.

Katso lisätietoa mahdollisista ongelmista alla olevasta taulukosta.

Ongelmien ilmetessä MY TIME -valintapalkkiin liittyvät valot vilkkuvat jaksottain ilmoittaen toimintahäiriöstä sekä hälytyskoodin.

### Ongelma- ja hälytyskoodi

### Mahdollinen syy ja ratkaisu

Laitetta ei saa käyntiin.

- Varmista, että pistoke on kiinnitetty pistorasiaan.
- Varmista, ettei sulakerasiassa ole vaurioitunua sulaketta.

Ongelma- ja hälytyskoodi	Mahdollinen syy ja ratkaisu
Ohjelma ei käynnisty.	<ul style="list-style-type: none"> <li>• Varmista, että laitteen luukku on suljettu.</li> <li>• Jos ajastettu käynnistyminen on asetettu, peruuta ajastus tai odota, kunnes ajanlaskenta on kulunut umpeen.</li> <li>• Laite lataa vedenpehmentimessä olevan hartsin. Tämä kestää noin 5 minuuttia.</li> </ul>
<p>Laite ei täyty vedellä.</p> <ul style="list-style-type: none"> <li>• MY TIME -valintapalkkiin liittyvät valot vilkkuvat 1 kerran jaksoittain.</li> <li>• Äänimerkki kuuluu jaksoittain.</li> </ul>	<ul style="list-style-type: none"> <li>• Varmista, että vesihana on auki.</li> <li>• Varmista, että vedensyöttöpaine on riittävä. Tämän tiedon saat paikalliselta vesilaitokselta.</li> <li>• Varmista, ettei vesihana ole tukossa.</li> <li>• Varmista, ettei veden poistoletkun suodatin ole tukossa.</li> <li>• Varmista, ettei veden tuloletkussa ole vääntymiä, vaurioita tai taittumia.</li> </ul>
<p>Laite ei tyhjennä vettä.</p> <ul style="list-style-type: none"> <li>• MY TIME -valintapalkkiin liittyvät valot vilkkuvat 2 kertaa jaksoittain.</li> <li>• Äänimerkki kuuluu jaksoittain.</li> </ul>	<ul style="list-style-type: none"> <li>• Varmista, ettei pesualtaan hana ole tukossa.</li> <li>• Tarkista, ettei sisäinen suodatusjärjestelmä ole tukossa.</li> <li>• Varmista, ettei veden tuloletkussa ole vääntymiä tai taittumia.</li> </ul>
<p>Tulvasuojaus on päällä.</p> <ul style="list-style-type: none"> <li>• MY TIME -valintapalkkiin liittyvät valot vilkkuvat 3 kertaa jaksoittain.</li> <li>• Äänimerkki kuuluu jaksoittain.</li> </ul>	<ul style="list-style-type: none"> <li>• Sulje vesihana.</li> <li>• Varmista, että laite on oikein asennettu.</li> <li>• Varmista, että korit on täytetty käyttöohjeen mukaisesti.</li> </ul>
<p>Vedenpinnan korkeuden tunnistin epäkunnossa.</p> <ul style="list-style-type: none"> <li>• MY TIME -valintapalkkiin liittyvät valot vilkkuvat 4 kertaa jaksoittain.</li> <li>• Äänimerkki kuuluu jaksoittain.</li> </ul>	<ul style="list-style-type: none"> <li>• Varmista, että suodattimet ovat puhtaita.</li> <li>• Kytke laite päälle ja pois päältä.</li> </ul>
<p>Pesupumpun tai tyhjennospumpun toimintahäiriö.</p> <ul style="list-style-type: none"> <li>• MY TIME -valintapalkkiin liittyvät valot vilkkuvat 5 kertaa jaksoittain.</li> <li>• Äänimerkki kuuluu jaksoittain.</li> </ul>	<ul style="list-style-type: none"> <li>• Kytke laite päälle ja pois päältä.</li> </ul>
<p>Laitteen sisällä olevan veden lämpötila on liian korkea tai lämpötilan tunnistin on viallinen.</p> <ul style="list-style-type: none"> <li>• MY TIME -valintapalkkiin liittyvät valot vilkkuvat 6 kertaa jaksoittain.</li> <li>• Äänimerkki kuuluu jaksoittain.</li> </ul>	<ul style="list-style-type: none"> <li>• Varmista, että tuloveden lämpötila ei ole korkeampi kuin 60 °C.</li> <li>• Kytke laite päälle ja pois päältä.</li> </ul>
<p>Laitteen tekninen häiriö.</p> <ul style="list-style-type: none"> <li>• MY TIME -valintapalkkiin liittyvät valot vilkkuvat 12 kertaa jaksoittain.</li> <li>• Äänimerkki kuuluu jaksoittain.</li> </ul>	<ul style="list-style-type: none"> <li>• Kytke laite päälle ja pois päältä.</li> </ul>

Ongelma- ja hälytyskoodi	Mahdollinen syy ja ratkaisu
Vedenpinnan korkeus liian suuri. • MY TIME -valintapalkkiin liittyvät valot vilkkuvat 15 kertaa jaksoittain. • Äänimerkki kuuluu jaksoittain.	<ul style="list-style-type: none"> <li>• Kytke laite päälle ja pois päältä.</li> <li>• Varmista, että suodattimet ovat puhtaita.</li> <li>• Varmista, että poistoletku on asennettu oikealle korkeudelle lattiaan nähden. Lue asennusohje.</li> </ul>
Laitte pysähtyy ja käynnistyy useita kertoja käytön aikana.	<ul style="list-style-type: none"> <li>• Tämä on normaalia. Näin taataan optimaaliset puhdistustulokset ja energiansäästö.</li> </ul>
Ohjelma kestää liian pitkään.	<ul style="list-style-type: none"> <li>• Jos viiveellä tapahtuva käynnistys on asetettu, peruuta asetukset tai ota, kunnes ajanlaskenta on kulunut umpeen.</li> <li>• Toiminnon ExtraPower käynnistäminen voi pidentää ohjelman kestoa.</li> </ul>
Laitteen luukussa on pieni vuoto.	<ul style="list-style-type: none"> <li>• Laitetta ei ole asennettu vaakatasoon. Löysää tai kiristä säädettäviä jalakoja (jos mahdollista).</li> <li>• Laitteen luukku ei ole keskitetty altaaseen. Säädä takimmaista jalkaa (jos mahdollista).</li> </ul>
Laitteen luukun sulkeminen on vaikeaa.	<ul style="list-style-type: none"> <li>• Laitetta ei ole asennettu vaakatasoon. Löysää tai kiristä säädettäviä jalakoja (jos mahdollista).</li> <li>• Astioiden osia on työntynyt ulos koreista.</li> </ul>
Laitteen luukku avautuu pesuohjelman aikana.	<ul style="list-style-type: none"> <li>• AirDry -toiminto on käynnistynyt. Voit kytkeä toiminnon pois päältä. Katso luku "Perusasetukset".</li> </ul>
Laitteen sisältä kuuluu kolinaa tai iskuääniä.	<ul style="list-style-type: none"> <li>• Astioita ei ole sijoitettu oikein koreihin. Katso lisätietoa korin täyttöä koskevasta esitteestä.</li> <li>• Varmista, että suihkuvartret pääsevät kiertämään vapaasti.</li> </ul>
Laitteen virrankatkaisin laukeaa.	<ul style="list-style-type: none"> <li>• Ampeeriarvo on riittämätön syöttämään virtaa kaikkiin käytössä oleviin laitteisiin samanaikaisesti. Tarkista pistokkeen ampeeriarvo ja mittarin kapasiteetti tai kytke jokin käytössä olevista laitteista pois päältä.</li> <li>• Laitteen sisäisen sähköjärjestelmän vika. Ota yhteyttä valtuutettuun huoltoliikkeeseen.</li> </ul>

Tarkastettuasi laitteen, kytke se pois päältä ja sen jälkeen kytke se takaisin päälle. Jos ongelma toistuu, ota yhteys valtuutettuun huoltoliikkeeseen.

#### VAROITUS!

Älä käytä laitetta ennen kuin ongelma on saatu täysin korjatuksi. Irrota laite verkosta ja älä kytke sitä uudelleen, ennen kuin voit olla varma, että se toimii oikein.

## 11.1 Pesu- ja kuivaustulokset eivät ole tyydyttäviä

Ongelma	Mahdollinen syy ja ratkaisu
Huono pesutulos.	<ul style="list-style-type: none"><li>• Katso lisätietoa Päivittäinen käyttö, Neuvoja ja vinkkejä sekä korin täyttöä koskevasta lehteisestä.</li><li>• Käytä tehokkaampia pesuohjelmia.</li><li>• Valitse ExtraPower-lisätoiminto valitun ohjelman pesutuloksen parantamiseksi.</li><li>• Puhdista suihkuvarret ja sihdit. Lue lisää kohdasta Hoito ja puhdistus.</li></ul>
Huonot kuivaustulokset.	<ul style="list-style-type: none"><li>• Astiat jätetty liian pitkäksi ajaksi suljetun laitteen sisälle. Aktivoi AirDry luukun automaattisen avautumisen asettamiseksi ja kuivaustuloksen parantamiseksi.</li><li>• Huuhtelukirkaste on loppunut tai sitä ei ole riittävästi. Täytä huuhtelukirkasteannostelija tai aseta sen taso korkeammaksi.</li><li>• Huuhtelukirkasteen laatu voi olla syynä.</li><li>• Käytä huuhtelukirkastetta aina, myös monitoimitablettien yhteydessä.</li><li>• Muoviset esineet voi olla tarpeen kuivata pyyhkeellä.</li><li>• Ohjelmassa ei ole kuivausvaihetta. Katso ohjelmataulukosta lisätietoja.</li></ul>
Laseissa ja muissa astioissa on valkeita juovia tai sinertävä pinta.	<ul style="list-style-type: none"><li>• Huuhtelukirkasteen annostelu on liian runsas. Säädä tasoa alemmas.</li><li>• Pesuainetta on liian paljon.</li></ul>
Laseissa ja muissa astioissa on tahroja ja kuivia vesipisaroita.	<ul style="list-style-type: none"><li>• Huuhtelukirkastetta on annosteltu liian vähän. Säädä tasoa korkeammaksi.</li><li>• Huuhtelukirkasteen laatu voi olla syynä.</li></ul>
Laitteen sisäosa on märkä.	<ul style="list-style-type: none"><li>• Kyse ei ole laiteviasta. Kosteaa ilmaa kondensoituu laitteen seiniin.</li></ul>
Epätavallinen määrä vaahtoa pesun aikana.	<ul style="list-style-type: none"><li>• Käytä ainoastaan astianpesukoneille tarkoitettuja pesuaineita.</li><li>• Käytä muun valmistajan pesuainetta.</li><li>• Älä esihuuhtelee astioita juoksevan veden alla.</li></ul>
Ruokailuvälineissä on ruosteen merkkejä.	<ul style="list-style-type: none"><li>• Pesuvedessä on liikaa suolaa. Katso vedenpehmentimen asetukset.</li><li>• Hopeisia ja ruostumattomasta teräksestä valmistettuja ruokailuvälineitä on sekoitettu. Älä aseta hopeisia ja ruostumattomasta teräksestä valmistettuja ruokailuvälineitä lähelle toisiaan.</li></ul>
Annostelijassa on pesuainejäämiä ohjelman päättyessä.	<ul style="list-style-type: none"><li>• Pesuainetabletti juuttui lokeroon, eikä vesi huuhdellut sitä kokonaan pois.</li><li>• Vesi ei huuhtelee pesuainetta pois annostelijasta. Varmista, etteivät suihkuvarret ole juuttuneet kiinni tai tukossa.</li><li>• Varmista, etteivät korissa olevat astiat estä pesuaineen annostelijan avautumista.</li></ul>
Laitteessa on hajuja.	<ul style="list-style-type: none"><li>• Katso luku Hoito ja puhdistus.</li><li>• Käynnistä Machine Care-ohjelma käyttäen astianpesukoneelle tarkoitettua kalainpoistoainetta.</li></ul>

Ongelma	Mahdollinen syy ja ratkaisu
Kalkkijäämiä astioissa, altaassa ja luukun sisäosassa.	<ul style="list-style-type: none"> <li>Alhainen suolasäiliön taso, tarkista suolan merkkivalo.</li> <li>Suolalokeron korkki on löystynyt.</li> <li>Hanavesi on kovaa. Katso vedenpehmentimen asetukset.</li> <li>Käytä suolaa ja aseta vedenpehmentimen regenerointi myös yhdistelmäpesuainetabletteja käyttäessä. Katso vedenpehmentimen asetukset.</li> <li>Käynnistä Machine Care-ohjelma käyttäen astianpesukoneille tarkoitettua kalkinpoistoainetta.</li> <li>Jos kalkkijäämiä esiintyy edelleen, puhdista late tarkoitukseen soveltuvalla pesuaineella.</li> <li>Kokeile toista pesuainetta.</li> <li>Ota yhteyttä pesuaineen valmistajaan.</li> </ul>
Astiat ovat himmeitä, värjäytyneitä tai niissä on lohkeamia.	<ul style="list-style-type: none"> <li>Varmista, että laitteessa pestään ainoastaan konepesun kestäviä astioita.</li> <li>Täytä ja tyhjennä kori varoen. Katso lisätietoa korin täyttöä koskevasta lehtisestä.</li> <li>Aseta helposti särkyvät astiat yläkoriin.</li> </ul>

Katso muut mahdolliset syyt kohdista Ennen ensikäyttöä, Päivittäinen käyttö ja Neuvoja ja vinkkejä.

## 12. TEKNISET TIEDOT

Mitat	Leveys / korkeus / syvyys (mm)	596 / 818 - 898 / 550
Sähköliitäntä <b>1)</b>	Jännite (V)	220 - 240
	Taajuus (Hz)	50
Vedenpaine	Min. / maks. MPa (bar)	0.05 (0.5) / 1 (10)
Vedensyöttö	Kylmä vesi tai kuuma vesi (°C) <b>2)</b>	min. 5 – max. 60
Tilavuus	Astiastojen lukumäärä	13

**1)** Katso muut arvot arvokilvestä.

**2)** Jos vesi kuumennetaan vaihtoehtoisen, ympäristöystävällisemmän energian avulla (esim. aurinkopaneelilla), käytä kuumaa vettä energiankulutuksen vähentämiseksi.

### 12.1 Linkki EU EPREL -tietokantaan

Laitteen mukana toimitetun energialuokkamerkinnän QR-koodi sisältää linkin verkkosivustolle, jossa tämä laite voidaan rekisteröidä EU EPREL -tietokantaan. Säilytä energiamerkki käyttöohjeen ja kaikkien muiden tämän laitteen mukana toimitettujen asiakirjojen kanssa.

Tuotteen suorituskykyä koskevia tietoja on saatavilla myös Energiamerkintöjen eurooppalaisesta EPREL-tuotetietokannasta käyttämällä linkkiä <https://eprel.ec.europa.eu> sekä laitteen arvokilpeen merkittyä mallin nimeä ja tuotenumeroa. Katso luku "Tuotteen kuvaus".

## 13. YMPÄRISTÖNSUOJELU

Kierrätä materiaalit, jotka on merkitty merkillä

 Kierrätä pakkaus laittamalla se asianmukaiseen kierrätysastiaan. Suojele ympäristöä ja ihmisten terveyttä kierrättämällä sähkö- ja elektroniikkaromut.

Älä hävitä merkillä  merkittyjä kodinkoneita kotitalousjätteen mukana. Palauta tuote paikalliseen kierrätyskeskukseen tai ota yhteyttä paikalliseen viranomaiseen.







**electrolux.com**

156832350-A-172025



**CE**